

RS 6 Avant

 Audi Sport



Satura rādītājs



Cenas

Standarta aprīkojums

- 4 Riteņi / diski
- 4 Gaismas
- 4 Spoguļi
- 5 Slēgšanas sistēmas
- 5 Stiklojums
- 5 Ārējās apdares aprīkojums
- 6 Sēdekļi / sēdekļu komforts
- 6 Salona apdares aprīkojums
- 7 MMI un navigācijas sistēmas
- 8 Palīdzības un drošības sistēmas
- 9 Tehnoloģijas / balstiekārta

Papildu aprīkojums

- 10 Krāsojums
- 11 Riteņu diski / riepas
- 14 Balstiekārta / bremzes

- 15 Sēdekļi / sēdekļu apdare
- 16 Sēdēšanas komforts
- 16 Ādas apdares pakas / dizaina pakas
- 19 Salona dekoratīvā apdare
- 20 Stūres / vadības elementi
- 20 MMI un navigācijas sistēmas
- 20 Radio un TV sistēmas
- 20 Telefoni / komunikāciju sistēmas
- 21 Palīdzības un drošības sistēmas
- 22 Gaismas
- 23 Jumta sistēmas
- 23 Kondicionēšanas sistēmas
- 23 Bagāžas nostiprināšanas un glabāšanas sistēmas
- 23 Slēgšanas sistēmas
- 24 Spoguļi
- 24 Stiklojums
- 25 Papildu ārējās apdares aprīkojums
- 26 Papildu salona apdares aprīkojums
- 27 Pagarinātā garantija

Audi exclusive

- 28 Salona dekoratīvā apdare
- 28 Stūres / vadības elementi
- 29 Papildu salona apdares aprīkojums
- 30 Sēdekļu apdare / ādas apdares pakas
- 31 Aprīkojuma / dizaina pakas

Izmēri

Tehniskie dati

Riepu parametru klasifikācija

Kontakti

Cenas RS 6 Avant

 Audi Sport



Modelis	Aprīkojuma līnija	Dzinēja tips	Pārnesumkārbā / piedziņas veids	Cilindri / motora tilpums	Dzinēja jauda	Cena		Reģistrācija
				(cm ³)		kW/ZS	EUR bez PVN	EUR ar PVN
4A5RCA	RS 6 Avant	4.0 TFSI	8 / tiptronic / quattro	8 / 3996	441 / 600	110 744	134 000	610
4A5RRA	RS 6 Avant performance	4.0 TFSI	8 / tiptronic / quattro	8 / 3996	463 / 630	118 512	143 400	610

Detalizēta tehniskā informācija pieejama šeit. 

Cenās ietilpst automašīnas piegāde, pirmspārdošanas serviss, brīdinājuma trīsstūris, ugunsdzēsamais aparāts un pirmās palīdzības komplekts.

Uzrādītās cenas, komplektācijas un papildaprīkojuma klāsts ir informatīva rakstura un var tikt mainīts bez iepriekšēja brīdinājuma.

Aktuālāko informāciju iespējams iegūt pie Audi pārstāvjiem Latvijā.

Cenas spēkā no 01.01.2024.



Standarta aprīkojums

	Kods	RS 6 Avant	RS 6 Avant performance
Riteņi / diski			
Vieglmetāla alumīnija diski, 10 spieķu star dizains, izmērs 10,5 J x 21, riepas 275/35 R21	52C	s	s
			
Riepu remonta komplekts	1G8	s	s
Gaismas			
LED priekšējie lukturi ar lukturu mazgāšanas sistēmu	8IT + 8X1	s	s
LED aizmugurējie lukturi ar dinamiskajiem virzienrādītājiem	8SP	s	s
Tālo gaismu asistents	8G1	s	s
Gaismas un lietus sensors		s	s
Kontūru/Ambient apgaismojuma paka (daudzkrāsainā ar vadību)	QQ2	s	s
Spoguļi			
Elektriski nolokāmi ārējie atpakaļskata spoguļi ar atmiņas funkciju	6XF	s	s
Ārējo atpakaļskata spoguļu korpusi alumīnija krāsā	6FT	s	-
Sānu spoguļu korpusi matētā pelēkā krāsā	6FN	-	s
Salona atpakaļskata spogulis bez rāmja ar automātisku aptumšošanas	4L6	s	s



Standarta aprīkojums

	Kods	RS 6 Avant	RS 6 Avant performance
Slēgšanas sistēmas			
Ražotāja pretaizdzīšanas signalizācija	PG2	s	s
Elektriski atverams un aizverams bagāžas nodalījuma vāks	4E7	s	s
Stiklojums			
Siltumu aizturošs vējstikls	4GF	s	s
Akustiskais stiklojums sānu logiem	VW0	s	s
Apdares loksnes uz sānu logiem matēta alumīnija krāsā	4ZL	s	-
Logu apdares joslas matētā pelēkā krāsā ar Audi riņķiem un emblēmu hromētā krāsā	4ZH	-	s
Ārējās apdares aprīkojums			
Jumta reliņi matēta alumīnija krāsā	3S3	s	-
Jumta sliedes matētā pelēkā krāsā	5W7	-	s
RS ārienes dizaina elementi matēta alumīnija/spīdīgi melnā krāsā priekšējais spoileris, priekšējie sānu paneļi, aizmugurējā difuzora dekoratīvā apdare matēta alumīnija krāsā, sānu sliekšņu ielaidumi spīdīgi melnā krāsā	5L3	s	-
RS ārienes dizaina elementi matētā pelēkā krāsā Priekšējais spoileris, priekšējie sānu paneļi, sānu sliekšņu ielaidumi, aizmugurējā difuzora ieliktnis matētā pelēkā krāsā	5L1	-	s
RS buferi ar šūnu konstrukcijas radiatora aizsargrežģi spīdīgi melnā krāsā, ar lielām priekšējām gaisa ieplūdes atverēm un aizmugurējo difuzoru spīdīgi melnā krāsā; priekšējais spoileris, priekšējie sānu paneļi, sānu sliekšņu ielaidumi un aizmugurējā dekoratīvā apdare matēta alumīnija krāsā, spīdīgi melns	VJ3	s	s
RS jumta spoileris uz bagāžas nodalījuma pārsega, virsbūves krāsā	5J3	s	s



Standarta aprīkojums

	Kods	RS 6 Avant	RS 6 Avant performance
Sēdekļi / sēdekļu komforts			
Sēdekļu apdare ar Dinamica microfiber/ādas kombināciju	N5T	s	s
S sporta sedekļi priekšā	Q4Q	s	s
Priekšējie sēdekļi, elektriski regulējami, ar atmiņas funkciju vadītāja sēdeklim	3L4	s	s
Priekšējo sēdekļu apsilde	4A3	s	s
Elektriska muguras komforta regulācija priekšējiem sēdekļiem	7P1	s	s
Trīs sēdvietas aizmugurē ar centrālo rokas balstu, dalīta (40:20:40) un nolokāma atzveltne	3NT	s	s
ISOFIX bērnu sēdeklišu stiprinājums aizmugurējiem sēdekļiem ar "Top Tether" stiprinājumu	3B3	s	s
Komforta priekšējais centrālais rokas balsts	6E3	s	s
Salona apdares aprīkojums			
Sporta formas ādas stūre ar 3 spieķu dizainu, daudzfunkciju slēdžiem un pārnesumu pārslēgšanas lāpstiņām, ar saplacinātu apakšējo malu, apsildāma	2PZ	s	s
Augstumā un dziļumā elektriski regulējama stūres kolonna	2C7	s	s
Dekoratīvā apdare alumīnium race, antracīta krāsā	5MD	s	s
Vadības pogas melnas pulētas, ar pieskāriena atbildes reakciju, iekļaujot paplašināto alumīnija apdari salonā	GS5	s	s
Mākslīgās ādas apdares paka augšējai un apakšējai daļai	7HD	s	s
Automātiskā četru zonu klimata kontroles sistēma	9AQ	s	s



Standarta aprīkojums

	Kods	RS 6 Avant	RS 6 Avant performance
Salona apdares aprīkojums			
Melna auduma griestu apdare	6NQ	s	s
Iekāpšanas LED ar RS performance projekciju Atverot priekšējās un aizmugurējās sānu durvis, uz zemes ar LED tehnoloģiju tiek projicēta „RS performance” emblēma. Tas nodrošina labāku apgaismojumu, iekāpjot un izkāpjot.	9TD	-	s
Saules sargi vadītājam un priekšējam pasažierim, izvelkami	5XF	s	s
Priekšējie un aizmugurējie salona paklājiņi	0TD	s	s
Pedāļi un kāju balsta vieta ar nerūsējošā tērauda apdari	VF1	s	s
Durvju sliekšņi ar alumīnija apdari un RS 6 logo	VT2	s	s
MMI un navigācijas sistēmas			
Audi virtuālais vadības panelis inovatīvs, pilnībā digitāls 12,3 collu instrumentu bloks ar īpašu RS dizainu un full HD izšķirtspēju	9S8	s	s
MMI navigācijas sistēma plus ar MMI touch response Navigācijas sistēma ar 10.1” skārienjūtīgo krāsaino displeju	7UG	s	s
MMI kontroles bloks ar MMI touch response: skārienjūtīgs krāsainais displejs (izmērs 8,6”) ar gaisa kondicionēšanas funkciju kontroli un teksta ievades lauku			
Audi connect Navigation & Infotainment licence 3 gadiem	IT3	s	s
Audi smartphone interfeiss Audi music interfeiss Google Android Auto; Apple CarPlay	IU1 + UF7	s	s
Bluetooth interfeiss	9ZX	s	s
Bang & Olufsen 3D Premium skaņas sistēma 16 skaļruņi, ieskaitot 3D skaņas skaļruņus	9VS	s	s



Standarta aprīkojums

	Kods	RS 6 Avant	RS 6 Avant performance
MMI un navigācijas sistēmas			
Digitālo radio signālu uztveršana	QV3	s	s
Audi connect attālinātie pakalpojumi "Emergency Call & Service"	IW3	s	s
Papildnodalījumu paka 2 glāžu turētāji aizmugurējā centrālajā rokas balstā, kravas fiksācijas tīkls bagāžas nodalījumā, 2 atstarojošas vestes aizmugurē	QE1	s	s
Palīdzības un drošības sistēmas			
Papildus stāvbremze braukšanas uzsākšanai		s	s
Pilna izmēra drošības spilveni, priekšējā pasažiera gaisa spilvena deaktivizācijas slēdzis	4UF	s	s
Priekšējie un aizmugurējie sānu un galvas drošības spilveni	4X3	s	s
Braukšanas joslas uzturēšanas brīdinājums "Line departure warning"	6I3	s	s
Audi pre sense bāzes versija	7W1	s	s
Optiskais parkošanās palīgs priekšā un aizmugurē	9X9	s	s
Cruise control - automātiska ātruma uzturēšanas ierīce ar ātruma ierobežotāju	8T6	s	s
Automātiskā bremsēšanas sistēma atkārtoto sadursmju novēršanai		s	s
Vadītāja noguruma detektors		s	s
Audi pre sense front	6K8	s	s







Standarta aprīkojums

Tehnoloģijas / balstiekārta	Kods	RS 6 Avant	RS 6 Avant performance
RS adaptīvā pneimatiskā balstiekārta	2MA	s	s
Ceļa zīmju atpazīnējs	QR9	s	s
RS tērauda bremzes priekšā ar bremžu suportiem spīdīgi melnā krāsā	1LA	s	s
Audi drive select	2H9	s	s
Progresīva stūres iekārta	QZ7	s	-
RS dinamiskā paka iekļauj: dinamisko visu riteņu stūrēšanu; quattro ar sporta diferenciāli; līdz 280 km/h palielinātu maksimālo ātrumu	PA2	o	s
Elektroniskā stabilizācijas kontroles sistēma (ESC)		s	s







Papildu aprīkojums

Krāsojums				Kods	RS 6 Avant Cena EUR ar PVN	RS 6 Avant performance	
Nardo Gray krāsojums				T3T3	0	0	
Metallic krāsojums							
Grenadine Red S5S5		Floret Silver L5L5		Glacier White 2Y2Y		1 132	1 132
				Mythos Black 0E0E		1 132	1 132
				Ascari Blue 9W9W		2 038	2 038
Pearl effect krāsojums							
Daytona Gray pearl effect krāsojums				6Y6Y	1 132	1 132	
Sebring Black crystal effect krāsojums				R5R5	1 811	1 811	
Audi exclusive krāsojums							
Audi exclusive krāsojums				Q0Q0	6 680	6 680	
Matēta efekta krāsa – Audi exclusive				0000	8 491	8 491	







Papildu aprīkojums

Riteņu diski / riepas	Kods	RS 6 Avant	RS 6 Avant performance
		Cena EUR ar PVN	
Vieglmetāla alumīnija diski ar piecu V formas trapecveida spieķu dizainu, 10,5 J x 22, riepas 285/30 R22	53F	2 264	2 264
			
Vieglmetāla alumīnija diski ar piecu V formas trapecveida spieķu dizainu matēta titāna krāsā, ar spīdīgu malu, 10,5 J x 22, riepas 285/30 R22	53G	2 604	2 604
			
Vieglmetāla alumīnija diski ar piecu V formas trapecveida spieķu dizainu spīdīgi melnā antracīta krāsā, ar spīdīgu malu, 10,5 J x 22, riepas 285/30 R22	53H	2 604	2 604
			
Vieglmetāla alumīnija diski ar 5 spieķu V formas trapecveida dizainu, melnā krāsā, 10,5Jx22, riepas 285/30R22	V40	2 491	2 491
			







Papildu aprīkojums

Riteņu diski / riepas	Kods	RS 6 Avant	RS 6 Avant performance
		Cena EUR ar PVN	
Vieglmetāla diski, 5 V veida spieķu struktūra, izmērs 10,5Jx22, riepas 285/30 R22	52D	2 264	2 264
			
Vieglmetāla diski, 5 V veida spieķu struktūra, matētā titāna pelēkā krāsā, ar spīdīgu malu, izmērs 10,5Jx22, riepas 285/30 R22	52E	2 604	2 604
			
Vieglmetāla diski, 5 V veida spieķu struktūra, antracīta melnā krāsā, ar spīdīgu malu, izmērs 10,5Jx22, riepas 285/30 R22	52F	2 604	2 604
			
Vieglmetāla diski, 5 V veida spieķu struktūra, melnā krāsā, izmērs 10,5Jx22, riepas 285/30 R22	56U	2 491	2 491
			



Papildu aprīkojums

Riteņu diski / riepas	Kods	RS 6 Avant	RS 6 Avant performance
		Cena EUR ar PVN	
Vieglmetāla diski, 5 Y veida spieķi, matētā pelēkā krāsā, izmērs 10,5Jx22, riepas 285/30 R22	C2C	-	4 981
			
Vieglmetāla diski, 5 Y veida spieķi, matētā melnā krāsā, izmērs 10,5Jx22, riepas 285/30 R22	CQ7	-	4 981
			
Vieglmetāla diski, 5 Y veida spieķi, matētā neodīma zelta krāsā, izmērs 10,5Jx22, riepas 285/30 R22	CG3	-	4 981
			
Vieglmetāla diski, 5 Y veida spieķi, melnā krāsā, ar spīdīgu malu, izmērs 10,5Jx22, riepas 285/30 R22	CA1	-	5 095
			



Papildu aprīkojums

Balstiekārta / bremzes	Kods	RS 6 Avant	RS 6 Avant performance
		Cena EUR ar PVN	
RS tērauda bremzes priekšā ar bremžu suportiem spīdīgi melnā krāsā diagonāli sadalīta 20 collu augstas veiktspējas bremžu sistēma, alumīnija tandēma bremžu pastiprinātājs, iekšēji ventilējami bremžu diski, priekšā un aizmugurē, perforēti un ar peldošu stiprinājumu; bremžu suporti spīdīgi melnā krāsā, ar RS logotipu, priekšā un aizmugurē	1LA	s	s
RS tērauda bremžu sistēma ar suportiem spīdīgi sarkanā krāsā	PC7	568	568
RS keramiskā bremžu sistēma ar suportiem spīdīgi pelēkā antracīta krāsā 21 collas augstas veiktspējas bremžu sistēma ar oglekļa šķiedras keramikas bremžu diskus, priekšā un aizmugurē, īpaši izstrādāti dzesēšanas kanāli ventilējamajos un perforētajos bremžu diskos; bremžu suporti spīdīgi pelēkā antracīta krāsā, ar „Audi ceramic“ logotipu, priekšā un aizmugurē	PC6	9 625	9 625
RS keramiskā bremžu sistēma ar suportiem spīdīgi zilā krāsā	PC8	10 189	10 189
RS keramiskā bremžu sistēma ar suportiem spīdīgi sarkanā krāsā	PC9	10 189	10 189
RS dinamiskā paka iekļauj: dinamisko visu riteņu stūrēšanu; quattro ar sporta diferenciāli; līdz 280 km/h palielinātu maksimālo ātrumu	PA2	5 548	s
RS plus dinamiskā paka papildus RS dinamiskajai pakai: līdz 305 km/h palielināts maksimālais ātrums tikai kopā ar keramisko bremžu sistēmu	PA3	6 680	2 151
Līdz 280 km/h palielināts maksimālais ātrums, elektroniski ierobežots	6Y4	1 698	s
RS adaptīvā pneimatiskā balstiekārta ar klīrensa kontroli un manuālās pacelšanas funkciju; dažādu režīmu izvēle, izmantojot Audi drive select	2MA	s	s
RS plus sporta balstiekārta ar dinamisko gaitas kontroli (DRC) regulējama 3 līmeņos; lai samazinātu savēršanos uz priekšu/atpakaļ un sānsveres labākai vadāmībai; viencaurules gāzes amortizatori ar maināmiem amortizācijas parametriem un spirāļatsperēm; izmantojot Audi drive select, iespējams izvēlēties trīs dinamiskās gaitas kontroles (DRC) darbības līmeņus: komforta, automātisko, dinamisko	2MC	1 416	1 416



Papildu aprīkojums

Sēdekļi / sēdekļu apdare	Kods	RS 6 Avant	RS 6 Avant performance
		Cena EUR ar PVN	
<p>S sporta sēdekļi, priekšā ar elektrisku sēdekļa augstuma regulēšanu, regulēšanu uz priekšu/atpakaļ, sēdekļa un atzveltnes leņķi; manuāla drošības jostas augstuma regulēšana; ar īpašu sānu balstu formu labākam sānu atbalstam pagriezienos, izbīdāms augšstilbu balsts, kā arī 4 virzienos elektriski regulējams jostasvietas atbalsts; ar integrētiem galvas balstiem; RS emblēmas uz galvas balstiem</p>	Q4Q	s	s
<p>Dinamica microfiber/ādas kombinācija priekšējo un abu malējo aizmugurējo sēdekļu centrālais panelis no Dinamica microfiber materiāla, melnā krāsā ar rombveida rakstu; sēdekļu sānu spilveni, vidējais aizmugurējais sēdekļis, galvas balsti un centrālais roku balsts priekšā no ādas, melnā krāsā; RS emblēmas uz priekšējo sēdekļu atzveltnēm</p>	N5T	s	s
<p>Komforta individuāli pielāgojami priekšējie sēdekļi ar Valcona ādas apdari elektriskā priekšējo sēdekļu regulācija ar atmiņas funkciju pneimatiskā muguras komforta un sēdekļu sānu daļu regulācija Galvas balsti priekšējiem sēdekļiem (X regulēšana) Trīs sēdvietas aizmugurē ar centrālo rokas balstu, dalīta (40:20:40) un nolokāma atzveltnē Priekšējo sēdekļu ventilācija 3 intensitātēs Valcona/Milano ādas kombinācija priekšējo un abu malējo aizmugurējo sēdekļu centrālais panelis no perforētas Milano ādas, melnā krāsā; sēdekļu sānu spilveni, vidējais aizmugurējais sēdekļis, galvas balsti un centrālais roku balsts priekšā no Valcona ādas, melnā krāsā; tikai kopā ar 4A3 vai 4A4</p>	PS8	2 899	2 899
<p>RS sporta sēdekļi priekšā no perforētas Valcona ādas ar šūnu rakstu un sēdekļu ventilāciju RS sporta sēdekļi priekšā no perforētas Valcona ādas ar šūnu rakstu un sēdekļu ventilāciju, ar integrētiem galvas balstiem un RS emblēmām uz atzveltnēm, ar elektrisku augstuma un pozīcijas uz priekšu/atpakaļ regulēšanu, sēdekļa un atzveltnes leņķis ar atmiņas funkciju vadītāja pusē; ar īpašas formas sānu balstiem labākam sānu atbalstam pagriezienos, izbīdāms augšstilbu balsts, kā arī 4 virzienos elektriski regulējams jostasvietas atbalsts; īpašas formas malējie aizmugurējie sēdekļi no perforētas Valcona ādas ar šūnu rakstu un RS emblēmām uz atzveltnēm, ar integrētiem galvas balstiem, vizuāli pieskaņoti priekšējiem sēdekļiem, papildu vidējais sēdekļis ar L formas aizmugurējo galvas balstu, manuāli regulējams augstums, uzlabotai redzamībai uz aizmuguri aizmugurējo sēdekļa atzveltni iespējams nolocīt 40:20:40 proporcijā vai pilnībā; centrālais roku balsts, aizmugurē, viendaļīgs un nolokāms, ar glabāšanas nodalījumu tikai kopā ar 4A3 vai 4A4, nav pieejams kopā ar PS8</p>	PEH	1 982	1 982



Papildu aprīkojums

	Kods	RS 6 Avant	RS 6 Avant performance
Sēdēšanas komforts			
Priekšējo sēdekļu apsilde	4A3	s	s
Priekšējo un aizmugurējo malējo sēdekļu apsilde	4A4	431	431
Priekšējo sēdekļu ventilācijas un masāžas funkcija Priekšējā masāžas funkcija ar 10 pneimatiskiem atbalsta spilveniem, 7 masāžas programmas, 3 intensitātēs tikai kopā ar PS8 un 4A3 vai 4A4	4D8	1 756	1 756
Ādas apdares pakas / dizaina pakas			
Ādas apdares paka pilnā instrumentu paneļa un durvju augšējā daļa ar ādas apdari priekšējā centrālā konsole un roku balsti durvīs ar ādas apdari	7HF	702	702
RS dizaina paka sarkanā krāsā iekļauj: vadības ierīces ar Alcantara apdari, melnā krāsā ar kontrastējošām Express sarkanas krāsas šuvēm; selektora sviru ar smalkas Nappa ādas apdari, melnā krāsā ar kontrastējošām Express sarkanas krāsas šuvēm; instrumentu paneli un durvju slīdes ar smalkas Nappa ādas apdari, melnā krāsā; durvju roku balstu ar smalkas Nappa ādas apdari, melnā krāsā ar kontrastējošām Express sarkanas krāsas šuvēm; viduskonsoles malas ar Alcantara apdari, melnā krāsā ar kontrastējošām Express sarkanas krāsas šuvēm drošības jostas melnā krāsā ar sarkanu malu; paklājiņus melnā krāsā ar kontrastējošām Express sarkanas krāsas šuvēm un RS logotipu priekšā; Alcantara ir neausts mikrošķiedras materiāls tikai kopā ar PEH un 4A3 vai 4A4	PEF	2 151	2 151



Papildu aprīkojums

	Kods	RS 6 Avant	RS 6 Avant performance
Ādas apdares pakas / dizaina pakas			
Cena EUR ar PVN			
RS dizaina paka pelēkā krāsā	PEG	2 151	2 151
iekļauj: <ul style="list-style-type: none">· vadības ierīces ar Alcantara apdari, melnā krāsā ar kontrastējošām pelēkas krāsas šuvēm;· selektora sviru ar smalkas Nappa ādas apdari, melnā krāsā ar kontrastējošām pelēkas krāsas šuvēm;· instrumentu paneli un durvju sliedes ar smalkas Nappa ādas apdari, melnā krāsā;· durvju roku balstu ar smalkas Nappa ādas apdari, melnā krāsā ar kontrastējošām pelēkas krāsas šuvēm;· viduskonsoles malas ar Alcantara apdari, melnā krāsā ar kontrastējošām pelēkas krāsas šuvēm drošības jostas melnā krāsā ar pelēku malu;· paklājiņus melnā krāsā ar kontrastējošām pelēkas krāsas šuvēm un RS logotipu priekšā;· Alcantara ir neausts mikrošķiedras materiāls tikai kopā ar PEH			
RS dizaina paka zilā krāsā	PEK	-	2 151
iekļauts: <ul style="list-style-type: none">· stūres Alcantara apdare, melnā krāsā ar kontrastējošām Mercato zilās krāsas šuvēm· pārnesumu pārslēga rokturis ar Dinamica mikrošķiedras apdari, melns· pārnesumu pārslēga kulise ar smalkas Nappa ādas apdari, melnā krāsā ar kontrastējošām Mercato zilās krāsas šuvēm· instrumentu panelis un durvju sliedes ar smalkas Nappa ādas apdari, melnā krāsā· roku balsti un centrālais roku balsts ar smalkas Nappa ādas apdari, melnā krāsā ar kontrastējošām Mercato zilās krāsas šuvēm· viduskonsoles malas ar Dinamica mikrošķiedras apdari, melnā krāsā ar kontrastējošām Mercato zilās krāsas šuvēm· drošības jostas zilā krāsā (aizmugurējā vidējā drošības josta vienmēr ir pilnībā melna)· paklājiņi melnā krāsā ar kontrastējošām Mercato zilās krāsas šuvēm un RS logotipu priekšā Piezīme: tikai kopā ar PEH			



Papildu aprīkojums

	Kods	RS 6 Avant	RS 6 Avant performance
		Cena EUR ar PVN	
Ādas apdares pakas / dizaina pakas			
RS dizaina paka plus, sarkanā krāsā	PEJ	-	3 283
iekļauti šādi elementi no RS dizaina pakas sarkanā krāsā: <ul style="list-style-type: none">· stūres Alcantara apdare, melnā krāsā ar kontrastējošām Express sarkanas krāsas šuvēm· pārnesumu pārslēga rokturis ar Dinamica mikrošķiedras apdari, melns· pārnesumu pārslēga kulise ar smalkas Nappa ādas apdari, melnā krāsā ar kontrastējošām Express sarkanas krāsas šuvēm· instrumentu panelis un durvju sliedes ar smalkas Nappa ādas apdari, melnā krāsā· viduskonsoles malas ar Dinamica mikrošķiedras apdari, melnā krāsā ar kontrastējošām Express sarkanas krāsas šuvēm· drošības jostas melnā krāsā ar sarkanu malu (aizmugurējā vidējā drošības josta vienmēr ir pilnībā melna)· paklājiņi melnā krāsā ar kontrastējošām Express sarkanas krāsas šuvēm un RS logotipu priekšējiem paklājiņiem un papildus: <ul style="list-style-type: none">· sēdekļu centrālie paneļi ar Valcona ādas apdari, melnā krāsā, ar krāsainu perforāciju, ar šūnu rakstu Express sarkanā krāsā· uz sēdekļiem izšūts RS logotips Express sarkanā krāsā· centrālais roku balsts ar Dinamica mikrošķiedras apdari, melnā krāsā ar kontrastējošām Express sarkanas krāsas šuvēm· durvju roku balsti ar Dinamica mikrošķiedras apdari, melnā krāsā ar kontrastējošām Express sarkanas krāsas šuvēm· Dinamica mikrošķiedras ielaidumi, melnā krāsā tikai kopā ar PEH			
RS dizaina paka plus, pelēkā krāsā	PEB	-	3 283
iekļauti šādi elementi no RS dizaina pakas pelēkā krāsā: <ul style="list-style-type: none">· stūres Alcantara apdare, melnā krāsā ar kontrastējošām pelēkas krāsas šuvēm· pārnesumu pārslēga rokturis ar Dinamica mikrošķiedras apdari, melns· pārnesumu pārslēga kulise ar smalkas Nappa ādas apdari, melnā krāsā ar kontrastējošām pelēkas krāsas šuvēm· atkarībā no izvēlētās salona apdares instrumentu panelis, durvju sliedes, roku balsti un centrālais roku balsts ar smalkas Nappa ādas apdari, melnā krāsā ar kontrastējošām pelēkas krāsas šuvēm· viduskonsoles malas ar Dinamica mikrošķiedras apdari, melnā krāsā ar kontrastējošām pelēkas krāsas šuvēm· drošības jostas melnā krāsā ar pelēku malu (aizmugurējā vidējā drošības josta vienmēr ir pilnībā melna)· paklājiņi melnā krāsā ar kontrastējošām pelēkas krāsas šuvēm un RS logotipu priekšā un papildus: <ul style="list-style-type: none">· sēdekļu centrālie paneļi ar Valcona ādas apdari, melnā krāsā, ar krāsainu perforāciju, ar šūnu rakstu pelēkā krāsā· uz sēdekļiem izšūts RS logotips, pelēkā krāsā· centrālais roku balsts ar Dinamica mikrošķiedras apdari, melnā krāsā ar kontrastējošām pelēkas krāsas šuvēm· durvju roku balsti ar Dinamica mikrošķiedras apdari, melnā krāsā ar kontrastējošām pelēkas krāsas šuvēm· Dinamica mikrošķiedras ielaidumi, melnā krāsā Piezīme: tikai kopā ar PEH			



Papildu aprīkojums

Ādas apdares pakas / dizaina pakas	Kods	RS 6 Avant	RS 6 Avant performance
		Cena EUR ar PVN	
RS dizaina paka plus, zilā krāsā iekļauti šādi elementi no RS dizaina pakas zilā krāsā: <ul style="list-style-type: none">· stūres Alcantara apdare, melnā krāsā ar kontrastējošām Mercato zilās krāsas šuvēm· pārnesumu pārslēga rokturis ar Dinamica mikrošķiedras apdari, melns· pārnesumu pārslēga kulise ar smalkas Nappa ādas apdari, melnā krāsā ar kontrastējošām Mercato zilās krāsas šuvēm· instrumentu panelis un durvju sliedes ar smalkas Nappa ādas apdari, melnā krāsā· viduskonsoles malas ar Dinamica mikrošķiedras apdari, melnā krāsā ar kontrastējošām Mercato zilās krāsas šuvēm· drošības jostas zilā krāsā (aizmugurējā vidējā drošības josta vienmēr ir pilnībā melna)· paklājiņi melnā krāsā ar kontrastējošām Mercato zilās krāsas šuvēm un RS logotipu priekšā un papildus: <ul style="list-style-type: none">· sēdekļu centrālie paneļi ar Valcona ādas apdari, melnā krāsā, ar krāsainu perforāciju, ar šūnu rakstu Mercato zilā krāsā· uz sēdekļiem izšūts RS logotips, Mercato zilā krāsā· centrālais roku balsts ar Dinamica mikrošķiedras apdari, melnā krāsā ar kontrastējošām Mercato zilās krāsas šuvēm· durvju roku balsti ar Dinamica mikrošķiedras apdari, melnā krāsā ar kontrastējošām Mercato zilās krāsas šuvēm· Dinamica mikrošķiedras ielaidumi, melnā krāsā Piezīme: tikai kopā ar PEH	PEI	-	3 283
Salona dekoratīvā apdare			
Dekoratīvā apdare alumīnium race, antracīta krāsā	5MD	s	s
dekoratīvā salona apdare, Matt brushed alumīnium	5TG	0	0
Ielaidumi, smalkas šķiedras dabiskā oša, Volcano pelēkā krāsā instrumentu panelis, durvju apdare un viduskonsole, tostarp glāžu turētāja pārsegs; alumīnija krāsas ietvari	7TN	373	373
Dekoratīvā salona apdare ar rievotu karbona struktūru	5MK	850	850
Diagonālas oglekļa šķiedras struktūras ielaidumi ar ziliem akcentiem. instrumentu panelim un durvju apdarei; viduskonsolei spīdīgi melnā krāsā, iekļaujot krūžu turētāja pārsegu; alumīnija krāsas ietvari	5TT	-	1 019



Papildu aprīkojums

	Kods	RS 6 Avant	RS 6 Avant performance
Stūres / vadības elementi		Cena EUR ar PVN	
Multifunkcionāla 3 spieķu sporta stūre ar ādas apdari, iespēja slēgt pārnesumus pie stūres, apsildāma tikai kopā ar PEF vai PEG	1XP	0	0
MMI un navigācijas sistēmas			
Audi virtuālais vadības panelis "plus" ar papildu Audi Sport izskatu "Audi Sport Runway"	7J3	170	170
Radio un TV sistēmas			
Bang & Olufsen 3D Premium skaņas sistēma 16 skaļruņi, ieskaitot 3D skaņas skaļruņus	9VS	s	s
Bang & Olufsen 3D Advanced skaņas sistēma 19 skaļruņi, ieskaitot 3D skaņas skaļruņus priekšā un aizmugurē	8RF	6 000	6 000
DVD lasītājs	7D5	136	136
Telefoni / komunikāciju sistēmas			
USB aizmugurē ar uzlādes funkciju	UE8	171	171
Priekšējais Audi phone box ar bezvadu uzlādēšanas funkciju (Qi-Standard telefoniem) iespēja pieslēgt divus telefonus, izmantojot Bluetooth	9ZE	566	566
Audi Application Store un viedtālruņa saskarne Neatkarīgi no izmantotā viedtālruņa dažādas lietotnes var lejupielādēt tieši automobili un izmantot saskaņā ar juridiskajām prasībām. Jūs tiksiet informēts par pieejamajiem šo lietotņu atjauninājumiem. Tos var lejupielādēt tieši no automobiļa.	IU4	475	475



Papildu aprīkojums

	Kods	RS 6 Avant	RS 6 Avant performance
		Cena EUR ar PVN	
Palīdzības un drošības sistēmas			
Ceļa zīmju atpazīnējs	QR9	s	s
Audi pre sense bāzes versija	7W1	s	s
Braukšanas joslas uzturēšanas brīdinājums "Lane departure warning" ar ārkārtas sistuāciju asistentu tikai kopā ar 7W1 vai PCH, vai PCM	6I5	395	395
Braukšanas joslas maiņas asistents "Lane change warning", iekļaujot "Audi pre sense rear" aizmugurējās daļas uzraudzību, brīdinājumu pie izkāpšanas un palīgsistēmu izbraukšanai atpakaļgaitā no stāvvietas Audi pre sense priekšējās & aizmugurējās daļas uzraudzība Braukšanas joslas maiņas asistents "Lane change warning"	PCH	1 099	1 099
Vadītāja palīgsistēma City Palīgsistēma krustojumu šķērsošanai Braukšanas joslas maiņas asistents "Line change warning" Brīdinājums pie izkāpšanas Palīgsistēma izbraukšanai atpakaļgaitā no stāvvietas Audi pre sense priekšējās & aizmugurējās daļas uzraudzība tikai kopā ar 6XL	PCM	1 609	1 609
Vadītāja palīgsistēma Tour Adaptīvā vadītāja palīgsistēma, iekļaujot palīgsistēmu efektīvai braukšanai, ātruma ierobežotāju, sadursmes novēršanas un pagriezīnu manevra palīgsistēmas Palīgsistēma braukšanai sastrēgumos tikai kopā ar 7W1 vai PCH vai PCM	PCC	1 365	1 365
Head-up displejs - informācijas projekcija uz auto priekšējā stikla	KS1	1 585	1 585
Nakts redzamības palīgs tikai kopā ar 8X1 vai PXC vai PX6, un 9AQ	9R1	2 435	2 435
Auto novietošanas stāvvietā palīgs	7X5	475	475
Atpakaļskata kamera	KA2	533	533
Asistentu paka ar auto novietošanas stāvvietā palīgu Auto novietošanas stāvvietā palīgs "plus" (FT3) 360° kameras (KA6) Auto novietošanas stāvvietā palīgs (7X5)	PCV	1 641	1 641



Papildu aprīkojums

	Kods	RS 6 Avant	RS 6 Avant performance
		Cena EUR ar PVN	
Palīdzības un drošības sistēmas			
Asistentu paka Attālinātās vadības auto novietošanas stāvvietā asistents (FT1) 360° kameras (KA6) Auto novietošanas stāvvietā palīgs (7X5) tikai kopā ar 7W1 vai PCH vai PCM un PGB	PCF	1 754	1 754
Palīdzības paka plus ar auto novietošanas stāvvietā palīgu "plus" Ietver pakas "Asistentu paka ar auto novietošanas stāvvietā palīgu", "Vadītāja palīgsistēma City" un "Vadītāja palīgsistēma Tour" tikai kopā ar PXF	PBZ	4 226	4 226
Palīdzības paka plus ar attālināto stāvvietas palīgsistēmu plus Ietver pakas "Asistentu paka", "Vadītāja palīgsistēma City" un "Vadītāja palīgsistēma Tour" tikai kopā ar PGB	PBY	5 216	5 216
Drošības spilveni aizmugurē šedošajiem ar apgaismotām drošības jostu slēdzenēm aizmugurē	4X4	498	498
Pre sense paka aizmugurē šedošajiem drošības paka ietver vairākas funkcijas, kas uzlabo pasažieru drošību un komfortu aizmugurējā sēdekļi tikai kopā ar 7W1 vai PCH, vai PCM	4X9	815	815
Gaismas			
LED priekšējie lukturi ar tīrīšanas sistēmu Priekšējiem lukturiem ir šādas funkcijas: dienas gaitas lukturi, tuvās gaismas, tālās gaismas, gabarītlukturi, kvēlspuldzes virzienrādītāji un sliktu laikapstākļu lukturi (atspīduma mazināšanai pasliktinātas redzamības apstākļos).	8IT	s	s
LED aizmugurējie lukturi ar dinamiskajiem virzienrādītājiem	8SP	s	s
HD Matrix LED priekšējie lukturi, Audi lāzera gaismas Papildus LED funkcijai, priekšējiem lukturiem ar RS raksturīgajiem tonētajiem ietvariem ir šādas funkcijas: dinamiskie virzienrādītāji, pagrieziena apgaismošanas lukturi (papildu apgaismojums uz sāniem pagriezienā), manevrēšanas gaisma (priekšpusē manevrēšanas laukuma izgaismošana, braucot atpakaļgaitā), ātrgaitas šosejas gaismas (lielāks attālums lielā ātrumā), kā arī automātiskā dinamiskā priekšējo lukturu attāluma vadība, RS gaismas motīvs/dinamiskie virzienrādītāji	PXF	2 875	2 875



Papildu aprīkojums

	Kods	RS 6 Avant	RS 6 Avant performance
		Cena EUR ar PVN	
Jumta sistēmas			
Panorāmas stikla jumts	3FU	2 140	2 140
Kondicionēšanas sistēmas			
Autonomā apsildīšanas/ventilēšanas sistēma	9M9	1 925	1 925
Gaisa kvalitātes uzlabošanas paka iekļauj gaisa jonizētāju, atsvaidzinātāju un gaisa kvalitātes atspoguļošanu MMI displejā	2V9	510	510
Bagāžas nostiprināšanas un glabāšanas sistēmas			
Stiprinājuma josta un pārvietojams turētājs bagāžas nodalījumā	3GN	198	198
Slēgšanas sistēmas			
Audi connect key - digitālās transportlīdzekļa atslēgas funkcija viedtālrunī tikai atsevišķiem Android viedtālruniņiem tikai kopā ar PGB	2F1	182	182
Komforta atslēga ar sensoru bagāžas nodalījuma atvēršanai (zem aizmugurējā bampera ar kājas palīdzību)	PGB	950	950
Durvju pneimatiska aizvēršanās	GZ2	724	724
Garāžas vārtu atvēršanas funkcija (HomeLink)	VC2	284	284



Papildu aprīkojums

	Kods	RS 6 Avant	RS 6 Avant performance
Cena EUR ar PVN			
Spoguļi			
Elektriski nolokāmi ārējie atpakaļskata spoguļi ar automātisku aptumšošanas un atmiņas funkciju nav pieejams ar standarta sēdekļiem	6XL	113	113
Ārējo atpakaļskata spoguļu korpusi melnā krāsā tikai kopā ar 4ZP vai PA6 vai PQA	6FJ	120	120
Ārējo atpakaļskata spoguļu korpusi virsbūves krāsā	6FA	0	0
Ārējo atpakaļskata spoguļu korpusi ar karbona apdari tikai kopā ar 4ZP vai PA6 vai PQA	6FQ	1 014	1 014
Matētas oglekļa šķiedras sānu spoguļu korpusi	6FM	-	1 008
Stiklojums			
Manuālie saules sargi aizmugurējām durvīm	3Y4	226	226
Siltumu aizturošs akustiskais vējstikls, apsildāms tikai kopā ar 9ZE	4GR	668	668
Tonēti aizmugurējo durvju un sānu stikli, un aizmugurējais stikls	QL5	510	510
Adaptīvais vējstikla tīrītājs ar integrētām mazgāšanas sprauslām	9PF	408	-



Papildu aprīkojums

	Kods	RS 6 Avant	RS 6 Avant performance
		Cena EUR ar PVN	
Papildu ārējās apdares aprīkojums			
Audi gredzeni un emblēmas spīdīgi melnā krāsā Audi gredzeni, priekšā un aizmugurē, RS 6 logotips Audi vienotajā režģī un uz bagāžas nodalījuma pārsega melnā krāsā tikai kopā ar PQA vai PA6	4ZP	340	340
Logu apdares joslas matētā pelēkā krāsā ar Audi riņķiem un emblēmu melnā krāsā	4ZR	-	340
Spīdīgi melnas krāsas stila paka priekšējais spoileris, priekšējie sānu paneļi, sānu sliekšņu ielaidumi, aizmugurējā difuzora ieliktnis, apdares loksnes uz sānu logiem spīdīgi melnā krāsā, jumta sliedes matēti melnā krāsā	PA6	963	963
Karbons/spīdīgi melnas krāsas stila paka priekšējais spoileris, priekšējie sānu paneļi, sānu sliekšņu ielaidumi un aizmugurējā difuzora ieliktnis no spīdīgas oglekļa šķiedras, apdares loksnes uz sānu logiem spīdīgi melnā krāsā, jumta sliedes matēti melnā krāsā	PQA	5 265	5 265
Matētas oglekļa šķiedras/melnas krāsas stila paka Izteiksmīgie dizaina elementi automobiļa priekšā, sānos un aizmugurē ir no matētas oglekļa šķiedras vai melnā krāsā, veidojot izteiksmīgus akcentus. Matētas oglekļa šķiedras/melnas krāsas stila pakā ietilpst: · priekšējais spoileris, priekšējie sānu paneļi, sānu sliekšņu ielaidumi, aizmugurējā difuzora ieliktnis no matētas oglekļa šķiedras · apdares joslas uz sānu logiem spīdīgi melnā krāsā · jumta sliedes matētā melnā krāsā · Audi riņķi, priekšā un aizmugurē, RS 6 logotips Audi vienotajā režģī un uz bagāžas nodalījuma pārsega spīdīgā hroma krāsā, papildu aprīkojumā spīdīgi melnā krāsā kopā ar melnas krāsas stila paku plus	PQE	-	5 491
RS ārienes dizaina elementi matēta alumīnija krāsā priekšējais spoileris, priekšējie sānu paneļi, sānu sliekšņu ielaidumi, aizmugurējā difuzora dekoratīvā apdare matēta alumīnija krāsā	5L2	226	-
RS sporta izplūdes sistēma uzlabota akustika; divas caurules, ar spīdīgi melniem, ovāliem izplūdes cauruļu uzgaļiem	0P6	1 585	1 585
Sagatave sakabes ierīces uzstādīšanai	1D8	226	226



Papildu aprīkojums

	Kods	RS 6 Avant	RS 6 Avant performance
Cena EUR ar PVN			
Papildu ārējās apdares aprīkojums			
Elektriski nolokāma sakabes ierīce	1D4	1 121	1 121
Elektriskā sakabes ierīce ar treilera asistentu tikai kopā ar KA2	1D9	1 347	1 347
Bez automašīnas modeļa un dzinēja apzīmējumiem	2Z0	0	0
Papildu salona apdares aprīkojums			
Auduma griestu apdare lunar silver, pelēkā krāsā	6NJ	0	0
Smēķētāju aprīkojums	9JC	69	69



Papildu aprīkojums

	Kods	RS 6 Avant	RS 6 Avant performance
Pagarinātā garantija		Cena EUR ar PVN	
Audi pagarinātā garantija, 2 + 1, maksimālais nobraukums 30 000 km	EA1	301	301
Audi pagarinātā garantija, 2 + 1, maksimālais nobraukums 60 000 km	EA2	381	381
Audi pagarinātā garantija, 2 + 1, maksimālais nobraukums 90 000 km	EA3	477	477
Audi pagarinātā garantija, 2 + 1, maksimālais nobraukums 120 000 km	EB4	541	541
Audi pagarinātā garantija, 2 + 1, maksimālais nobraukums 150 000 km	EB3	620	620
Audi pagarinātā garantija, 2 + 2, maksimālais nobraukums 40 000 km	EA4	828	828
Audi pagarinātā garantija, 2 + 2, maksimālais nobraukums 80 000 km	EA5	1 035	1 035
Audi pagarinātā garantija, 2 + 2, maksimālais nobraukums 120 000 km	EA6	1 306	1 306
Audi pagarinātā garantija, 2 + 3, maksimālais nobraukums 50 000 km	EA7	1 418	1 418
Audi pagarinātā garantija, 2 + 3, maksimālais nobraukums 100 000 km	EA8	1 800	1 800
Audi pagarinātā garantija, 2 + 3, maksimālais nobraukums 150 000 km	EA9	3 140	3 140



Audi exclusive

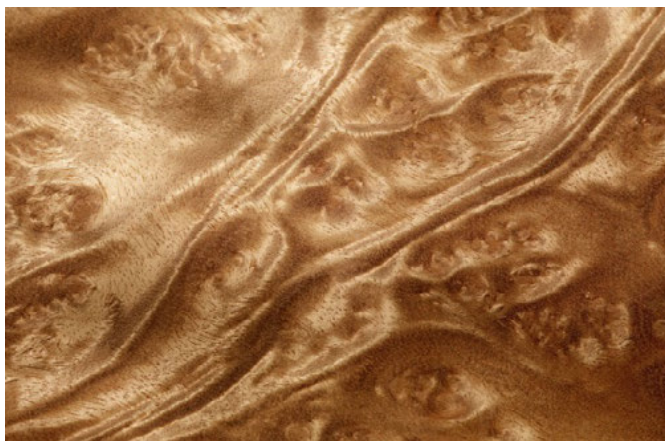

Salona dekoratīvā apdare

Audi exclusive koka dekoratīvā salona apdare

priekšējam panelim, durvju apdarei un viduskonsolei, iekļaujot krūžu turētāja pārsegu; alumīnija krāsas ietvari
smalkas šķiedras oša, dabiskā pelēkā krāsā
smalkas šķiedras oša, dabīgās nugas krāsā
eikalipta, dabiskā dzintara krāsā
tikai kopā ar 7TL

**Audi
exclusive**
Cena EUR ar PVN

Kods

YTA

1 325

Stūres / vadības elementi

Audi exclusive vadības ierīces Alcantara melnā krāsā

stūre ar Alcantara apdari, melna
pārnesumu pārslēga rokturis ar Dinamica mikrošķiedras apdari, melns
pārnesumu pārslēga kulise ar ādas apdari, melna
šuvju krāsas izvēle no Audi exclusive pamatkrāsas, akcenta krāsu un papildkrāsu klāsta: Alabaster balta, Cognac brūna, Diamond sudraba, Havana brūna, Jet pelēka, Crimson sarkana, Ocean zila, melna, Alaska zila, Calendula dzeltena, Iguana zaļa

YVQ

1 076



Papildu salona apdares aprīkojums	Kods	Audi exclusive Cena EUR ar PVN
Audi exclusive paklājiņi paklājiņi melnā krāsā paklājiņu, apmaļu, līniju un šuvju krāsas izvēle no Audi exclusive galveno un akcenta krāsu klāsta: Alabaster balta, Cognac, Diamond sudraba, Havana brūna, Jet pelēka, Crimson sarkana, Ocean zila, melna, Alaska zila, Calendula dzeltena, Iguana zaļa	YSR	487
Audi exclusive paklājiņi ar RS 6 logotipu un krāsainu ādas apmali melna samta apdare, ar izšūtiem RS logotipiem priekšējos paklājiņos apmaļu, līniju un šuvju krāsas izvēle no Audi exclusive pamatkrāsu un akcenta krāsu klāsta: Alabaster balta, Cognac, Diamond sudraba, Havana brūna, Jet pelēka, Crimson sarkana, Ocean zila, melna, Alaska zila, Calendula dzeltena, Iguana zaļa	YTU	895
Audi exclusive drošības jostas drošības jostu krāsas izvēle no Audi exclusive pamatkrāsu klāsta: Alabaster balta, Cognac, Diamond sudraba, Havana brūna, Jet pelēka, Crimson sarkana, Ocean zila. tikai kopā ar 7W1 vai PCH, vai PCM	YTO	1 698
Audi exclusive drošības jostas melnā krāsā ar krāsainu malu melnās drošības jostas malas individuālās krāsas izvēle no Audi exclusive akcenta krāsu klāsta: Alaska zila, Calendula dzeltena, Iguana zaļa aizmugurējā vidējā drošības josta vienmēr ir melna tikai kopā ar 7W1 vai PCH, vai PCM	YTQ	1 698
Audi exclusive ādas apdare gaisa spilvena aizsegam pieskaņotā krāsā Gaisa spilvena aizsegs uz stūres ar ādas apdari. Ādas krāsa un šuves pieskaņotas instrumentu panelim.	3HB	282
Audi Exclusive gaisa spilvena aizsegs Audi exclusive stūres drošības spilvena pārsegs ar ādas apdari ādas un šuvju krāsas izvēle no Audi exclusive pamatkrāsu un papildkrāsu klāsta: Alabaster balta, Cognac, Diamond sudraba, Havana brūna, Jet pelēka, Crimson sarkana, Ocean zila, melna papildus iespējams izvēlēties šuvju krāsu arī no Audi exclusive akcenta krāsu klāsta: Alaska zila, Calendula dzeltena, Iguana zaļa tikai kopā ar 3HB	YUH	453
Audi exclusive melna Microfibre Dinamica griestu apdare Griestu, statņu, aizmugurējā plaukta un saules sargu apdare ar melnu Microfibre Dinamica. tikai kopā ar 8RF vai 9VS	6NA	2 320
Audi exclusive komforta sēdekļu līnijas sēdekļu un galvas balstu līniju krāsas izvēle no Audi exclusive pamatkrāsu un akcenta krāsu klāsta: Alabaster balta, Cognac, Diamond sudraba, Havana brūna, Jet pelēka, Crimson sarkana, Ocean zila, melna, Alaska zila, Calendula dzeltena, Iguana zaļa iespējams pasūtīt tikai kopā ar YZ1 un PS8	YYA	0



Sēdekļu apdare / ādas apdares pakas

	Kods	Audi exclusive Cena EUR ar PVN
Audi exclusive sēdekļu sānu apakšējā apdare ar ādu sēdekļu sānu apdare no ādas ar dekoratīvām šuvēm sēdekļu regulēšanas ierīcēm nav ādas apdares ādas un šuvju krāsas izvēle no Audi exclusive pamatkrāsu klāsta: Alabaster balta, Cognac, Diamond sudraba, Havana brūna, Jet pelēka, Crimson sarkana, Ocean zila, melna un standarta krāsas papildus iespējams izvēlēties šuvju krāsu arī no Audi exclusive akcenta krāsu klāsta: Alaska zila, Calendula dzeltena, Iguana zaļa	YQN	1 121
Audi exclusive ādas apdares paka apakšējai un augšējai daļai durvju roku balstu, viduskonsoles un instrumentu paneļa un durvju sliežu smalkas Nappa ādas apdare plastmasas stiprinājumi nav pieskaņotā krāsā, taču ir izvēlētajā salona krāsā instrumentu panelim un durvju sliedēm ir pieejama apdare Granite pelēkā, Baikal zilā, Ocean zilā, Crimson sarkanā, Jet pelēkā vai melnā krāsā durvju roku balstu un viduskonsoles apdares krāsas izvēle no Audi exclusive pamatkrāsu klāsta: Alabaster balta, Cognac, Diamond sudraba, Havana brūna, Jet pelēka, Crimson sarkana, Ocean zila, melna papildus iespējams izvēlēties šuvju krāsu arī no Audi exclusive akcenta krāsu klāsta: Alaska zila, Calendula dzeltena, Iguana zaļa tikai kopā ar 7HF	YSJ	2 830
Audi exclusive Valcona ādas apdares paka sēdekļu centrālie paneļi, sēdekļu sānu spilveni, galvas balsti un centrālais roku balsts priekšā no Valcona ādas Dinamica mikrošķiedras durvju apdares ieliktni plastmasas stiprinājumi nav pieskaņotā krāsā, taču ir izvēlētajā salona krāsā ādas, Dinamica un šuvju krāsas izvēle no Audi exclusive pamatkrāsu klāsta: Alabaster balta, Cognac, Diamond sudraba, Havana brūna, Jet pelēka, Crimson sarkana, Ocean zila, melna papildus iespējams izvēlēties šuvju krāsu arī no Audi exclusive akcenta krāsu klāsta: Alaska zila, Calendula dzeltena, Iguana zaļa tikai kopā ar PS8	YZ1	3 679
Izšūti Audi exclusive RS logotipi uz priekšējiem sēdekļiem šuvju krāsas izvēle no Audi exclusive galveno un akcenta krāsu klāsta: Alabaster balta, Cognac, Diamond sudraba, Havana brūna, Jet pelēka, Crimson sarkana, Ocean zila, melna, Alaska zila, Calendula dzeltena, Iguana zaļa tikai kopā ar PEH	YTY	396



Aprīkojuma / dizaina pakas

Audi exclusive Jet pelēkas-Ocean zilās krāsas dizaina paka

RS-Sporta priekšējiem sēdekļiem:

sēdekļu centrālie paneļi, sānu spilveni, galvas balsti no Valcona ādas, Jet pelēkā krāsā ar kontrastējošām Ocean zilās krāsas šuvēm

Dinamica mikrošķiedras durvju apdares ieliktņi, melnā krāsā

durvju roku balsti ar ādas apdari, Jet pelēkā krāsā ar kontrastējošām Ocean zilās krāsas šuvēm

viduskonsole ar ādas apdari Jet pelēkā krāsā ar kontrastējošām Ocean zilās krāsas šuvēm

stūre ar ādas apdari, melna ar kontrastējošām Ocean zilās krāsas šuvēm

pārnesumu pārslēga rokturis ar ādas apdari, melns

pārnesumu pārslēga kulise ar ādas apdari, melna ar kontrastējošām Ocean zilās krāsas šuvēm

plastmasas detaļas nav pieskaņotā krāsā, bet gan izvēlētajā salona aprīkojuma krāsā

drošības jostas Ocean zilā krāsā

paklājīņi melnā krāsā ar Jet pelēkas krāsas apmalēm un kontrastējošām šuvēm Ocean zilā krāsā

tikai kopā ar 7W1 vai PCH, vai PCM un 7HF un PEH

Kods

Audi
exclusive
Cena EUR ar PVN

YVA

8 355

Audi exclusive divkrāsu dizaina paka

Audi exclusive divkrāsu dizaina pakas ietvaros izvēlei pieejami 4 sagatavoti salona apdares veidi melnā-Alaska zilā, melnā-Calendula dzeltenā, melnā-Iguana zaļā, kā arī melnā - Crimson sarkanā krāsā

Audi exclusive divkrāsu dizaina pakas ietvaros izvēlei pieejami 4 sagatavoti salona apdares veidi melnā-Alaska zilā, melnā-Calendula dzeltenā, melnā-Iguana zaļā, kā arī melnā - Crimson sarkanā krāsā

ieskaujošā josla sēdekļu sānu spilvenos no Valcona ādas atkarībā no izvēlētajās versijas

RS logotips izšūts priekšā un aizmugurē atkarībā no izvēlētajās versijas

viduskonsoles augšdaļa no smalkas Nappa ādas melnā krāsā; apakšdaļa atkarībā no izvēlētajās versijas

centrālais elkoņa balsts un durvju elkoņa balsti Dinamica melnā krāsā ar kontrastējošu šuvi atkarībā no izvēlētajās versijas

Dinamica mikrošķiedras durvju apdares ieliktņi melnā krāsā ar Audi exclusive emblēmu

stūre ar Alcantara apdari melnā krāsā ar kontrastējošām šuvēm atkarībā no izvēlētajās versijas

Dinamica mikrošķiedras pārslēga sviras rokturis melnā krāsā un pārslēga sviras aizsargs no smalkas Nappa ādas melnā krāsā ar kontrastējošām šuvēm atkarībā no izvēlētajās versijas

drošības jostas melnā krāsā ar apmalēm atkarībā no izvēlētajās versijas

melni paklājīņi un apmales, RS izšuvums, līnijas un kontrastējošas šuves atkarībā no izvēlētajās versijas

plastmasas detaļas melnā krāsā

tikai kopā ar PEH un 7HF

YVE

9 510



Audi RS 6 Avant izmēri

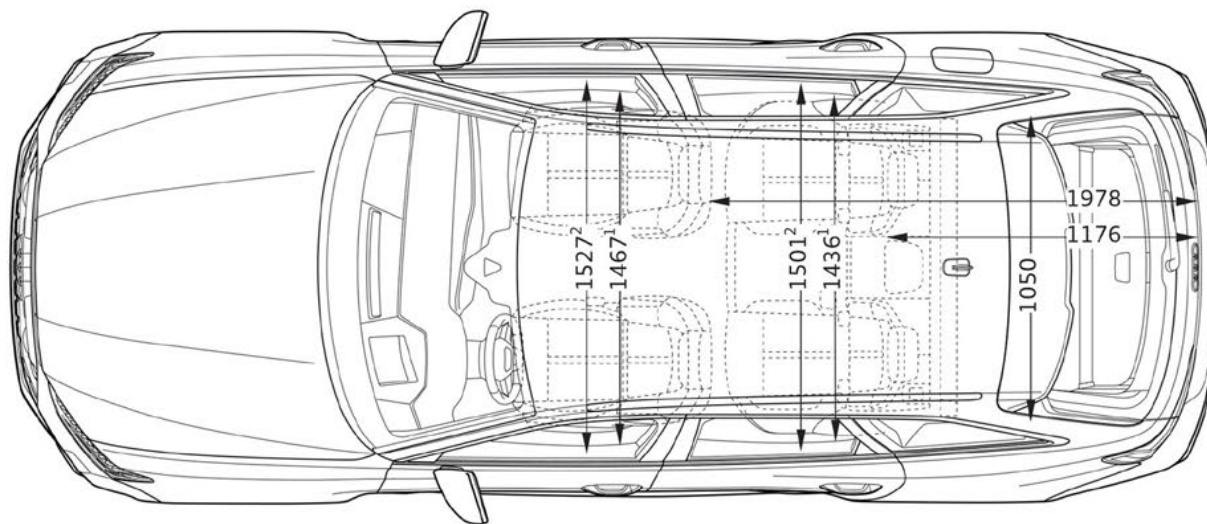
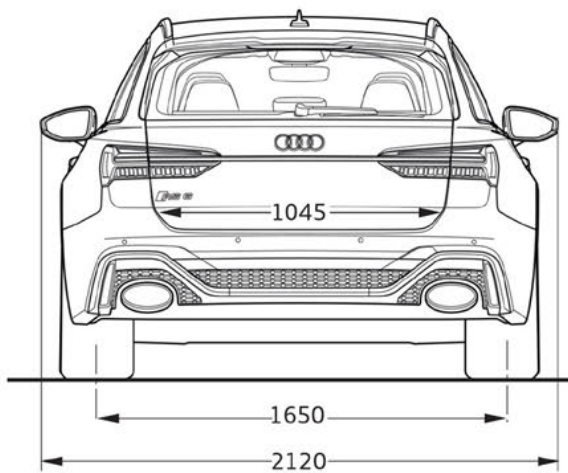
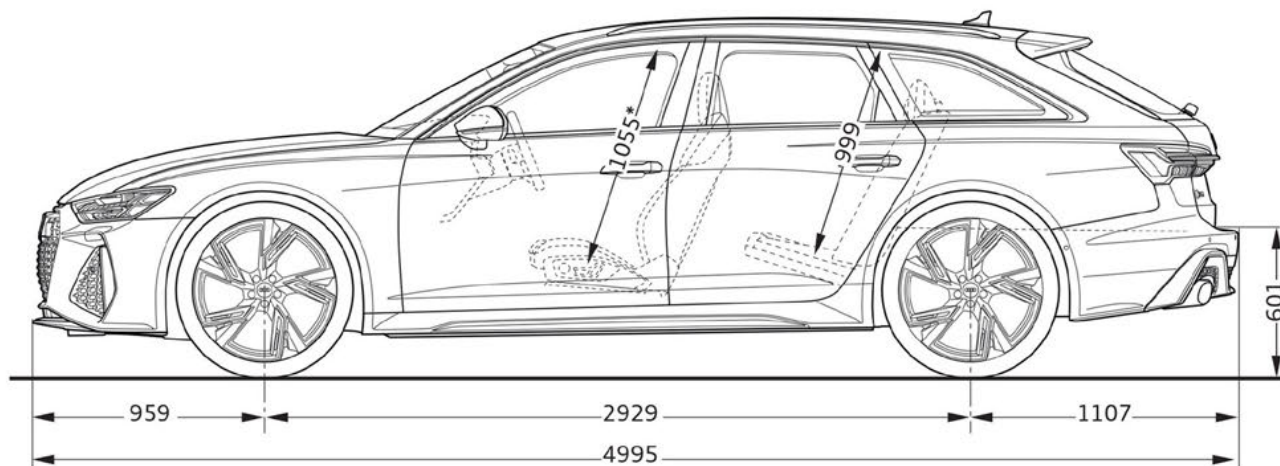
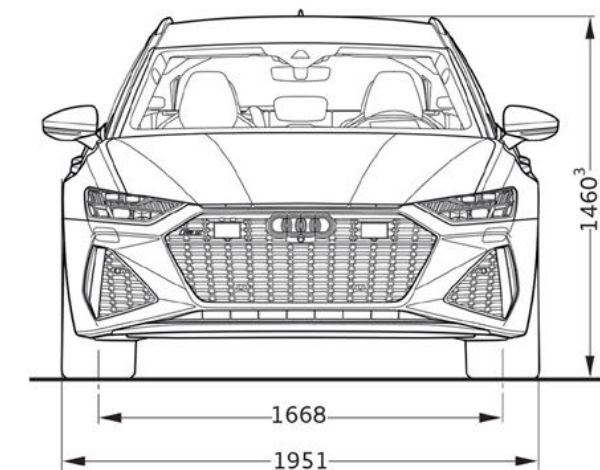

Audi RS 6 Avant tehniskie dati

Modelis	RS 6 Avant	RS 6 Avant performance
Dzinēja tips	TFSI quattro	TFSI quattro
Cilindri / motora tilpums (cm ³)	8 / 3996	8 / 3996
Pārnesumkārbā, piedziņas veids	8 / tiptronic / quattro	8 / tiptronic / quattro
Maksimālā jauda, kW/ZS	441 / 600	463 / 630
Maksimālais griezes moments, Nm pie apgr./min	800 / 2050 - 4500	850 / 2300 - 4500
Svari / tilpumi		
Pašmasa, kg (septiņvietīgs)	2175	2150
Pilna masa, kg	2740	2740
Pieļaujamā slodze uz jumtu/pieļaujamais svars uz slodzes punktu, kg	100 / 95	100 / 95
Piekabes masa, kg, bez bremzēm	750	750
Degvielas tvertnes ietilpība, aptuveni, l	73	73
Bagāžas nodalījuma ietilpība, l (septiņvietīgs)	565 / 1680	548 / 1658
Pagrieziena diametrs, aptuveni, m	12.1	12.1
Veiktspēja / patēriņš		
Maksimālais ātrums, km/h	250	280
Paātrinājums 0-100 km/st sek. (septiņvietīgs)	3.6	3.4
Degvielas patēriņš pēc WLTP metodes, l/100 km		
kombinētajā ciklā	12.7-12.1	12.7-12.2
CO ₂ izmeši kombinētajā ciklā pēc WLTP metodes, g/km	289-276	289-277
Emisijas standarts	Euro 6d-ISC-FCM	Euro 6d-ISC-FCM

Degvielas patēriņš un CO₂ izmešu daudzums svārstās atkarībā no uzstādīto riepu/disku izmēra

- TFSI** benzīna dzinējs ar tiešo degvielas iesmidzināšanu, turbokompresoru un Audi valvelift sistēmu
- quattro** pastāvīgā visu riteņu piedziņa
- tiptronic** automātiskā pārnesumkārbā



Riepu parametru klasifikācija

Tabulā norādīti degvielas patēriņa efektivitātes klases, saķeres ar slapju ceļu un ārējā rītes trokšņa klases diapazoni dažādiem Audi RS 6 Avant riepu izmēriem

Riepu izmērs	Degvielas efektivitātes klase	Slapjas saķeres klase	Ārējā rītes trokšņa klase dB	Saķere ar sniegu	Saķere ar ledu
--------------	-------------------------------	-----------------------	------------------------------	------------------	----------------

Skaidrojumi



Degvielas patēriņa efektivitāte

Riepu degvielas patēriņa efektivitātes klase mainās atkarībā no rītes pretestības kategorijas:

- A ir visefektīvākās riepas un ietaupa degvielu.
- E ir vismazāk efektīvās riepas un patērē visvairāk degvielas.



Saķere ar slapju ceļu

Saķeres ar slapju ceļu klase sniedz informāciju par bremzēšanas īpašībām slapjos laikapstākļos un ir diapazonā no:

- A (vislielākā drošība) līdz
- E (vismazākā drošība).



Rītes trokšnis

Riepu rītes troksni vai ārējo trokšņa līmeni mēra decibelos (dB) un XY vietā norāda skaitli. Turklāt rītes trokšnis ir iedalīts trīs līmeņos: A, B un C.



Saķere ar sniegu

Riepas, kas apzīmētas ar šo simbolu, ir piemērotas lietošanai ekstremālos sniega apstākļos.



Saķere ar ledu

Riepas, kas apzīmētas ar šo simbolu, ir paredzētas ceļa virsmām ar ledus kārtu vai cietu sniega segu. Ledus riepas ir paredzētas ceļa virsmām ar ledus kārtu vai cietu sniega segu, un tās jāizmanto tikai ļoti apgrūtinātos laikapstākļos (piemēram, zemā temperatūrā). Ledus riepu izmantošana mazāk sarežģītos laikapstākļos (piemēram, slapjā laikā vai siltākā temperatūrā) var radīt neoptimālu sniegumu, tostarp attiecībā uz saķeri ar slapju ceļu, vadāmību un nodilumu.

Papildu norādes: Degvielas patēriņu var ievērojami samazināt, braucot videi saudzīgā veidā. Lai uzlabotu degvielas patēriņa efektivitāti un saķeri ar slapju ceļu, regulāri jāpārbauda riepu spiediens. Vienmēr jāievēro bremzēšanas ceļi.

Detalizēta informācija pieejama vietnē:

<https://www.audi.lv/lv/web/lv/innovation/important-info/eu-tyre-label.html>

275/35 R 21	C	A	73-70	B-A	-	-
285/30 R 22	D-C	B-A	75-70	B-A	-	-

Piezīme: Mērķtiecīga konkrētas markas riepu pasūtīšana nav iespējama ar loģistiku un ražošanu saistītu iemeslu dēļ. Sīkāku informāciju par riepu parametriem varat iegūt pie sava Audi partnera.



Kontakti



Møller Auto Rīga
Audi Sport dīleris

Mārupe, K.Ulmaņa gatve 115

+371 67097170

riga@moller.lv

www.mollerauto.audi.lv

