



Q7



Audi Vorsprung durch Technik

Satura rādītājs



Cenas

Standarta aprīkojums

- 5 Riteņi / diski
- 6 Gaismas
- 6 Spoguļi
- 7 Slēgšanas sistēmas
- 7 Stiklojums
- 7 Ārējās apdares aprīkojums
- 8 Salona apdares elementi
- 10 Sēdēšanas komforts
- 12 Komunikāciju sistēmas / MMI un navigācijas sistēmas
- 13 Palīdzības sistēmas
- 14 Tehnoloģijas / balstiekārta

Papildu aprīkojums

- 17 Krāsojums
- 19 Riepas / riteņu diski
- 23 Balstiekārta/ bremžu sistēma

- 25 Sēdekļi
- 25 Sēdēšanas komforts
- 28 Sēdekļu apdare / ādas apdares pakas
- 31 Salona dekoratīvā apdare
- 32 Stūres / citi vadības elementi
- 34 MMI un navigācijas sistēmas
- 34 Radio un TV sistēmas
- 35 Telefoni un komunikāciju sistēmas
- 36 Palīdzības un drošības sistēmas
- 39 Gaismas
- 42 Jumta sistēmas
- 42 Kondicionēšanas sistēmas
- 42 Bagāžas nostiprināšanas un glabāšanas sistēmas
- 43 Slēgšanas sistēmas
- 43 Spoguļi
- 44 Stiklojums
- 44 Papildus ārējās apdares aprīkojums
- 46 Pārējie salona apdares elementi
- 47 Pagarinātā garantija
- 49 Aprīkojuma / dizaina pakas

Audi exclusive

- 52 Krāsojums
- 52 Salona dekoratīvā apdare
- 52 Stūres / vadības elementi
- 52 Papildus salona apdares aprīkojums
- 53 Sēdekļu apdare / ādas apdares pakas

Izmēri

Tehniskie dati

Riepu parametru klasifikācija

Kontakti

Cenas



Dzinēja jaudas apzīmējums	Dzinēja tips	Pārnesumkārbā / piedziņas veids	Cilindri / motora tilpums cm ³	Dzinēja jauda kW/ZS	Q7 SUV EUR ar PVN EUR bez PVN	Q7 SUV S line EUR ar PVN EUR bez PVN	Reģistrācija EUR ar PVN
45 TDI	3.0TDI	8 / tiptronic / quattro	6 / 2967	170 / 231	71 200 58 843 4MQAB2	75 900 62 727 4MQCB2	610
50 TDI	3.0TDI	8 / tiptronic / quattro	6 / 2967	210 / 286	73 700 60 909 4MQAN2	78 500 64 876 4MQCN2	610
55 TFSI	3.0TFSI	8 / tiptronic / quattro	6 / 2995	250 / 340	77 100 63 719 4MQAX2	81 800 67 603 4MQCX2	610
55 TFSI e	3.0TFSI e	8 / tiptronic / quattro	6 / 2995	250 / 340 (290 / 394)*	86 900 71 818 4MQA23	90 800 75 041 4MQC23	150
60 TFSI e	3.0TFSI e	8 / tiptronic / quattro	6 / 2995	250 / 340 (360 / 490)*		98 100 81 074 4MQCP3	150

Detalizēta tehniskā informācija pieejama šeit.



Cenās ietilpst automašīnas piegāde, pirmspārdošanas serviss, brīdinājuma trīsstūris, ugunsdzēsamais aparāts un pirmās palīdzības komplekts.

Uzrādītās cenas, komplektācijas un papildaprīkojuma klāsts ir informatīva rakstura un var tikt mainīts bez iepriekšēja brīdinājuma.



Aktuālāko informāciju iespējams iegūt pie Audi pārstāvjiem Latvijā.

Cenas spēkā no 23.07.2024.





Standarta aprīkojums

Riteņi / diski	Kods	Q7 SUV	Q7 SUV S line	Q7 SUV 55 TFSI e	Q7 SUV S line 55 TFSI e	Q7 SUV S line 60 TFSI e
Vieglmetāla diski, 5 spieķu dizains, 8.0J x 18, riepas 255/60 R18	CJ6	s	-	-	-	-
						
Vieglmetāla diski, 5 V-veida spieķi, 8,5Jx19 ar 255/55 R19 riepām	CH6	o	s	s	s	-
						
Vieglmetāla diski, 5 spieķi turbīnas formā, 9,0Jx20 ar 285/45 R20 riepām	45X	o	o	o	o	s
						
Riepu spiediena kontroles sistēma	7K1	s	s	s	s	s
Riepu remonta komplekts Ar kompresoru un riepu hermētiķi, zem bagāžas nodalījuma grīdas pārsega; maksimālais ātrums: 80 km/h	1G8	s	s	s	s	s

s = standartā - = nav pieejams o = papildu aprīkojums



Standarta aprīkojums

	Kods	Q7 SUV	Q7 SUV S line	Q7 SUV 55 TFSI e	Q7 SUV S line 55 TFSI e	Q7 SUV S line 60 TFSI e
Gaismas						
LED priekšējie lukturi	8EX	s	s	s	s	-
Matrix LED priekšējie lukturi	8IY	o	o	o	o	s
LED aizmugurējie lukturi plus Aizmugurējie lukturi ar LED tehnoloģiju aizmugurējos un bremžu lukturus aktivizē ātrāk, lai aizmugurē braucošie tos spētu ātrāk saskatīt. Ieslēdzot virzienrādītāju, dinamiskais virzienrādītājs rada gaismas impulsu, kas darbojas virzienā uz āru uz to pusi, uz kuru tiek veikts pagrieziens. LED aizmugurējie lukturi plus iekļauj šādas funkcijas: · dinamiskie virzienrādītāji · bremžu lukturi · aizmugurējie lukturi · aizmugurējais numura zīmes apgaismojums · atpakaļgaitas gaismas	8VM	s	s	s	s	s
Lietus un gaismas sensors		s	s	s	s	s
Interjera apgaismojums ar LED tehnoloģiju Salona apgaismojumā ir šādi elementi: griestu modulis, priekšā un aizmugurē, ar lasīšanas apgaismojumu (kapacitatīvie slēdži)· apgaismoti saulesarga spoguļi vadītājam un priekšējam pasažierim · iekāpšanas apgaismojums zem durvīm, priekšā un aizmugurē · salona durvju rokturi, priekšā un aizmugurē · cimdu nodalījums · apgaismojums pie kājām, priekšā un aizmugurē · bagāžas nodalījuma apgaismojums, labajā un kreisajā pusē · iekšējais apgaismojums bagāžas nodalījuma pārsegā	QQ0	s	s	s	s	s
Spoguļi						
Elektriski regulējami, nolokāmi un apsildāmi ārējie atpakaļskata spoguļi Sānu spoguļos iekļauti integrēti LED virzienrādītāji un automātiska sānu spoguļa nolaišanas funkcija pasažiera pusē, kā arī izliekts, plakans vai asfēriskis spoguļa stikls. Automātiskā apmales puses funkcija pavērš pasažiera puses sānu spoguļi uz leju, kad tiek ieslēgta atpakaļgaita, lai vadītājs varētu labāk redzēt apmali.	6XE	s	s	s	s	s
Salona atpakaļskata spogulis ar manuālo aptumšošanu	4L2	s	s	s	s	s

s = standartā - = nav pieejams o = papildu aprīkojums



Standarta aprīkojums

	Kods	Q7 SUV	Q7 SUV S line	Q7 SUV 55 TFSI e	Q7 SUV S line 55 TFSI e	Q7 SUV S line 60 TFSI e
Slēgšanas sistēmas						
Bagāžas nodalījuma vāka elektriskā vadība Bagāžas nodalījuma pārsegu iespējams elektriski atvērt vai aizvērt, nospiežot pogu vadītāja durvīs vai izmantojot bagāžas nodalījuma durvju rokturī esošo skārienpogu.	4E7	s	s	s	s	s
Ražotāja pretaizdzīšanas signalizācija Tālvadības atslēga atslēdz un aizslēdz durvis, bagāžas nodalījuma pārsegu un degvielas uzpildes atveres vāciņu. Dzinējs tiek iedarbināts un izslēgts, izmantojot dzinēja iedarbināšanas-izslēgšanas pogu. Funkciju klāstā ir iekļauta Keyless-Go un ērta logu aizvēršana/atvēršana. Pretaizdzīšanas signalizācija nodrošina šādas funkcijas: · ultraskaņas salona uzraudzība (iespējams deaktivizēt) · brīdinājums par zādzību, izmantojot sagāzuma leņķa sensoru · signālaure ar rezerves akumulatoru gadījumam, ja tiek veiktas kādas manipulācijas ar vadu instalāciju	PG2	s	s	s	s	s
Stiklojums						
Saulesargi ar apgaismotiem spoguļšiem priekšā sēdošajiem	5XC	s	s	s	s	s
Siltumu aizturošs akustiskais vējstikls	4GF	s	s	s	s	s
Siltumu aizturoši aizmugurējais un sānu stikli	4KC	s	s	s	s	s
Ārējās apdares aprīkojums						
Alumīnija jumta reliņi	3S1	o	s	o	s	-
Melni jumta reliņi	3S2	s	o	s	o	s
Melnas dekoratīvās līstes ap logiem Ārējās loga aiļu apdares loksnes melnā krāsā, ārējās B un C statņa apdares loksnes spīdīgi melnā krāsā	4ZC	s	-	s	-	-
Alumīnija apdares paka Ārējo logu aiļu apdares loksnes anodēta alumīnija krāsā	4ZB	o	s	o	s	s
Melnas apdares paka Melni akcenti Audi vienotā režģa daļā, apdares loksnes uz sānu logiem, sānu durvju ieliktni un priekšējie un aizmugurējiem buferi. Melnas jumta slīdes.	4ZD	o	o	o	o	s

s = standartā - = nav pieejams o = papildu aprīkojums



Standarta aprīkojums

	Kods	Q7 SUV	Q7 SUV S line	Q7 SUV 55 TFSI e	Q7 SUV S line 55 TFSI e	Q7 SUV S line 60 TFSI e
Sānu spoguļu korpusi virsbūves krāsā	6FA	s	s	s	s	o
Sānu spoguļu korpusi melnā krāsā	6FJ	o	o	o	o	s
Standarta buferi Buferu apakšējā daļa priekšā un aizmugurē, kā arī durvju apdares loksnes un riteņu arku apdare matētā strukturēti pelēkā krāsā, ielaidumi durvju apdares loksnes ar quattro gravējumu un virsbūves apakšas aizsardzību priekšā un aizmugurē matēta selenīta pelēkā krāsā	2K0	s	-	s	-	-
S line buferi ar pilnu krāsojumu	2K7	-	s	-	s	s
Aizmugurējās un priekšējās disku bremzes, 18 collas, sarkani krāsoti bremžu suporti (ECE)	1KD	-	o	-	o	s
Iekāpšanas LED ar projekciju, priekšā un aizmugurē Atverot sānu durvis, uz zemes, izmantojot LED tehnoloģiju, tiek projicēti Audi riņķi vai, S line gadījumā, S emblēma ar sarkanu rombu.	9TF	o	o	o	o	s
Modeļa nosaukums aizmugurē	2Z7	s	s	s	s	s
Salona apdares elementi						
Multifunkcionāla 3 spieķu stūre “plus” ar ādas apdari Stūrei ir manuāli regulējams augstums un attālums. Automātiskais mehānisms ir pieejams apvienojumā ar elektriskā stūres statņa regulētāju, kas atvieglo iekāpšanu automobilī un izkāpšanā no tā. Uz stūres ir 12 daudzfunkciju pogas, kas ļauj ērti lietot plašo standarta aprīkojumā iekļauto informācijas un izklaides sistēmas funkciju klāstu, kā arī papildu aprīkojumā par atsevišķu samaksu pieejamās funkcijas.	2FJ	s	s	s	s	-
Multifunkcionāla 3 spieķu sporta stūre ar ādas apdari, nošķeltu apakšu un pārnesumu pārslēgšanas lāpstiņām Stūrei ir manuāli regulējams augstums un attālums, un uz tās ir 12 daudzfunkciju pogas. Pārnesumu pārslēgšanas lāpstiņas ļauj manuāli pārslēgt pārnesumus.	2PF	o	o	-	o	s
Dekoratīvi ielaidumi Diamond krāsā ar sudraba pelēku apdari instrumentu panelim, durvju apdarei un viduskonsolei	5MA	s	s	s	s	-
Dekoratīvi ielaidumi no matēta skrāpēta alumīnija ar lineāru gofrējumu, sudraba krāsā instrumentu panelim, durvju apdarei un viduskonsolei	5MI	o	o	o	o	s

s = standartā - = nav pieejams o = papildu aprīkojums



Standarta aprīkojums

	Kods	Q7 SUV	Q7 SUV S line	Q7 SUV 55 TFSI e	Q7 SUV S line 55 TFSI e	Q7 SUV S line 60 TFSI e
Augšējā salona apdare ar kontrastējošām šuvēm Instrumentu paneļa augšdaļas ādas apdare, melnā krāsā ar kontrastējošām akmens pelēkas krāsas šuvēm	7HP	s	s	s	s	s
Automātiska 2 zonu klimata kontrole priekšā sēdošajiem	9AD	s	s	-	-	-
Automātiskā klimata kontroles sistēma 3-zonu	9AU	-	-	s	s	s
Papildu gaisa kondicionēšana Ar standarta aprīkojumā iekļauto papildu gaisa kondicionēšanu salonu pirms došanās ceļā ir iespējams atdzesēt vasarā vai uzsildīt ziemā. Papildu gaisa kondicionēšanu iespējams ieprogrammēt un, ievadot izbraukšanas laiku, ieslēgt tieši pirms brauciena. Funkcijas var ērti ieprogrammēt un aktivizēt, izmantojot automobiļa MMI touch response vai myAudi lietotni ^{1,2} . Papildu gaisa kondicionēšana darbojas neatkarīgi no tā, vai automobilis attiecīgajā brīdī tiek uzlādēts, izmantojot uzlādes infrastruktūru – ar nosacījumu, ka augstsprieguma akumulatoram ir pietiekami augsts uzlādes līmenis. „Ātro klimata kontroli” iespējams aktivizēt, atbloķējot arī automobili, izmantojot distances vadības atslēgu.	GA1	-	-	s	s	s
Ādas/mono.pur 550 mākslīgās ādas kombinācija standarta sēdekļiem priekšā bez sēdekļu ventilācijas, priekšā, tostarp: priekšējo sēdekļu un abu malējo aizmugurējo sēdekļu centrālais panelis, kā arī vadītāja puses ārējais sānu spilvens ar gofrētas ādas apdari melnā, Okapi brūnā, Pando pelēkā vai Saiga bēšā krāsā · sēdekļu sānu spilveni, galvas balsti, centrālais roku balsts priekšā un aizmugurē un vidējais aizmugurējais sēdekļis ar mono.pur 550 mākslīgās ādas apdari melnā, Okapi brūnā, Pando pelēkā vai Saiga bēšā krāsā	N1F	s	s	s	s	-
Dinamica Frequency mikrošķiedras/ādas kombinācija ar S emblēmu sporta sēdekļiem, priekšā, tostarp: priekšējo un abu malējo aizmugurējo sēdekļu centrālais panelis no Dinamica Frequency mikrošķiedras, melnā krāsā · sēdekļu sānu spilveni un galvas balsts no smalkas ādas, melnā krāsā · aizmugurējo sēdekļu galvas balsti no mākslīgās ādas · ar kontrastējošām šuvēm · S emblēmas gofrējums uz priekšējo sēdekļu atzveltnēm	N5K	o	o	o	o	s

s = standartā - = nav pieejams o = papildu aprīkojums



Standarta aprīkojums

	Kods	Q7 SUV	Q7 SUV S line	Q7 SUV 55 TFSI e	Q7 SUV S line 55 TFSI e	Q7 SUV S line 60 TFSI e
Sēdēšanas komforts						
Standarta sēdekļi priekšā	Q1A	s	s	s	s	-
Sporta sēdekļi priekšā Īpašas formas sporta sēdekļi priekšā ar individuālu regulēšanu. Ir pieejami dažādi elektriski regulējami iestatījumi: <ul style="list-style-type: none"> · sēdekļa augstums · sēdekļa gareniskā pozīcija · atzveltnes leņķis un sēdekļa dziļums Galvas balsta un drošības jostu augstumu var regulēt manuāli. Papildus priekšējiem sporta sēdekļiem ir: <ul style="list-style-type: none"> · izteikta sēdekļu sānu spilvenu forma · elektriski regulējams četru virzienu jostasvietas atbalsts 	Q1D	o	o	o	o	s
Priekšējie sēdekļi, elektriski regulējami	3L5	s	s	s	s	s
Četru virzienu jostasvietas atbalsts priekšējiem sēdekļiem	7P1	s	s	s	s	s
Aizmugurējā sēdekļa atzveltne, nolokāma pa daļām, ar atzveltnes leņķa regulēšanas funkciju Elastīga telpas sadalīšana, bagāžas nodalījuma paplašināšana un droša bērnu sēdeklišu piestiprināšana pie aizmugurējiem sēdekļiem. <ul style="list-style-type: none"> · atzveltne nolokāma 35:30:35 proporcijā vai pilnībā (līdzena bagāžas nodalījuma grīda) · iekļauta atzveltnes leņķa regulēšana (proporcija 35:30:35) · iekļauts ISOFIX bērnu sēdeklišu stiprinājums un augšējā atsaite visiem 3 sēdekļiem 	3NM	s	s	s	s	s
Auduma griestu apdare, lunar silver krāsā	6NJ	s	s	s	s	-
Melna auduma apdares griesti	6NQ	o	o	o	o	s
Durvju sliekšņi ar alumīnija apdari	7M1	s	-	-	-	-
Durvju sliekšņi ar alumīnija apdari priekšā un aizmugurē, izgaismoti	VT3	o	-	s	-	-
Durvju sliekšņi ar alumīnija apdari priekšā un aizmugurē, izgaismoti, ar "S" emblēmu priekšā	VT5	o	s	o	s	s
Vadības pogas melnas matētas	GS0	s	s	s	s	s

s = standartā - = nav pieejams o = papildu aprīkojums



Standarta aprīkojums

	Kods	Q7 SUV	Q7 SUV S line	Q7 SUV 55 TFSI e	Q7 SUV S line 55 TFSI e	Q7 SUV S line 60 TFSI e
Priekšējie paklājiņi salonā	OTC	s	s	s	s	-
Priekšējie un aizmugurējie paklājiņi	OTD	o	o	o	o	s
Nesmēķētāju versija iekļauts: · mantu nodalījums, priekšējais · 12 V rozete priekšā un aizmugurē	9JA	s	s	s	s	s
ISOFIX bērnu sēdeklišu stiprinājums aizmugurējiem sēdekļiem ar augšējās siksnas stiprinājuma punktu Praktiskai līdz trīs bērnu sēdeklišu piestiprināšanai pie aizmugurējā sēdekļa sēdvirsmas automobilis ir aprīkots ar izturīgiem standarta stiprinājumiem, tostarp augšējo atsaiti ISOFIX bērnu sēdeklišiem. Augšējā atsaitē nodrošina papildu stiprinājuma vietu sēdekļa augšdaļai.	3B5	s	s	s	s	s
ISOFIX bērnu sēdekliša stiprinājumi pasažiera sēdekļī ar priekšējā drošības spilvena deaktivizāciju Bērnu drošības pakā iekļauts: · ISOFIX bērnu sēdeklišu stiprinājuma ierīce priekšējā pasažiera sēdekļī · priekšējā pasažiera drošības spilvena deaktivizēšanas slēdzis · elektrisks, bērniem drošs aizmugurējo durvju bloķētājs	PIH	s	s	s	s	s
Centrālais rokas balsts priekšā sēdošajiem vadītājam un priekšējam pasažierim · uz augšu lokāms, ar mantu nodalījumu zem centrālā roku balsta	6E3	s	s	s	s	-
Komforta centrālais rokas balsts priekšā gareniska regulēšana ar adaptīvo leņķa regulēšanu · ar mantu nodalījumu zem centrālā roku balsta	6E6	o	o	o	o	s

s = standartā - = nav pieejams o = papildu aprīkojums



Standarta aprīkojums

Komunikāciju sistēmas / MMI un navigācijas sistēmas	Kods	Q7 SUV	Q7 SUV S line	Q7 SUV 55 TFSI e	Q7 SUV S line 55 TFSI e	Q7 SUV S line 60 TFSI e
Audi virtuālā vadītāja informācijas sistēma Pilnībā digitālo instrumentu paneli ar 12,3 collu full HD izšķirtspēju ar „klasiskā” displeja izvēli un specifiskiem displejiem plug-in hibrīdu modeļiem raksturo tā elastīgais, skaidri strukturētais displejs. Izvēlēto informāciju par automobili un tā funkcijām var attēlot individuāli un pēc nepieciešamības.	9S8	s	s	s	s	s
Bluetooth saskarne Lai automobilī atskaņotu mūziku un veiktu tālruņa zvanus, viedtālruni iespējams savienot ar automobili, izmantojot Bluetooth. Lietošanai brīvroku režīmā vienlaicīgi iespējams pievienot divus mobilos tālruņus. Pievienotais mobilais tālrunis vispirms tiek attēlots MMI un iekļauj pilnus kontaktdatus. Atkarībā no viedtālruņa modeļa, e-pasta vēstules un īsziņas MMI var attēlot, izmantojot Bluetooth.	9ZX	s	s	s	s	s
Sagatave Funkcijām pēc pieprasījuma (Functions on demand)	FP1	s	s	s	s	s
MMI navigācijas sistēma Plus	7UG	s	s	s	s	s
Audi skaņas sistēma Audi skaņas sistēma ietver: <ul style="list-style-type: none"> · 10 skaļruņi, ieskaitot centrālo skaļruni un zemo frekvenču skaļruni · 6 kanālu pastiprinātājs ar 180 vatu kopējo jaudu 	9VD	s	s	s	s	s
Digitālo radio signālu uztveršana	QV3	s	s	s	s	s
Audi connect pakalpojumi ar “Emergency Call & Service” Audi connect ārkārtas zvans un pakalpojums ietver šādus pakalpojumus: <ul style="list-style-type: none"> · Audi connect ārkārtas zvans · tiešsaistes palīdzība uz ceļa · Audi palīdzība negadījumā · servisa pieprasījums tiešsaistes automobiļa apkope Audi connect attālinātā vadība un kontrole ietver šādus pakalpojumus: <ul style="list-style-type: none"> · Automobiļa atrašana · automobiļa statuss un brauciena dati · attālinātā aizslēgšana/atslēgšana · attālinātā uzlāde · attālinātā klimata kontrole · pašpiegādes paziņojums pretaizdzīšanas signalizācijai 	IW3	s	s	s	s	s

s = standartā – = nav pieejams o = papildu aprīkojums



Standarta aprīkojums

	Kods	Q7 SUV	Q7 SUV S line	Q7 SUV 55 TFSI e	Q7 SUV S line 55 TFSI e	Q7 SUV S line 60 TFSI e
<p>Audi connect navigācijas un informācijas un izklaides sistēmas 3 gadu licence</p> <p>Izcila savienojamība. Pakalpojumus nodrošina automobilī pastāvīgi uzstādīta SIM karte. Audi connect navigācijas un informācijas un izklaides sistēmā iekļauti:</p> <ul style="list-style-type: none"> · navigācija ar Google™ satelīta karti · tiešsaistes galamērķu meklēšana · tiešsaistes satiksmes informācija · tiešsaistes satiksmes informācija plus · joslas līmeņa navigācija uz maģistrālēm · tiešsaistes apskates vietas · brīdinājumi par bīstamām situācijām · tiešsaistes ceļa zīmju informācija · myAudi navigācija · informācija par laikapstākļiem · tiešsaistes ziņas · lietotāja profili · piekļuve tēmām 	IT3	s	s	s	s	s
<p>Palīdzības sistēmas</p> <p>Audi pre sense front</p> <p>Nodrošiniet pārskatāmību par to, kas notiek automobiļa priekšā. Proaktīvs kritiskās situācijās. Audi pre sense front ietilpst šādi drošības pasākumi:</p> <ul style="list-style-type: none"> · priekšējo drošības jostu un aizmugurējo malējo drošības jostu, ja tādas ir, spriegošana · sēdekļa pozīcijas optimizēšana · avārijas gaismu ieslēgšana, lai brīdinātu citus satiksmes dalībniekus · logu aizvēršana 	6K8	s	s	s	s	s
<p>Papildus stāvbremze braukšanas uzsākšanai</p> <p>Notur automobili nekustīgu neierobežotu laiku pēc apstāšanās augšupceļā vai nogāzē. Pēc aktivizēšanas, kamēr automobilis stāv uz vietas, bremzes darbojas līdz brīdim, kad kustības uzsākšanai tiek izmantots akceleratora pedālis.</p>	UH2	s	s	s	s	s
<p>Cruise control - automātiska ātruma uzturēšanas ierīce ar ātruma ierobežotāju</p> <p>Aizmugurējā stāvvietas sistēma palīdz novietot automobili stāvvietā un manevrēt atpakaļgaitā sistēmas ierobežojumu ietvaros, ar skaņas signālu informējot par attālumu līdz aizmugurē esošiem šķēršļiem. Mērīšana notiek ar buferī diskreti iebūvētiem ultraskaņas sensoriem, kas tiek aktivēti, ieslēdzot atpakaļgaitu.</p>	8T6	s	s	s	s	s

s = standartā – = nav pieejams o = papildu aprīkojums



Standarta aprīkojums

	Kods	Q7 SUV	Q7 SUV S line	Q7 SUV 55 TFSI e	Q7 SUV S line 55 TFSI e	Q7 SUV S line 60 TFSI e
Noparkošanās palīgs aizmugurē Aizmugurējā stāvvietas sistēma palīdz novietot automobili stāvvietā un manevrēt atpakaļgaitā sistēmas ierobežojumu ietvaros, ar skaņas signālu informējot par attālumu līdz aizmugurē esošiem šķēršļiem. Mērīšana notiek ar buferi diskreti iebūvētiem ultraskaņas sensoriem, kas tiek aktivēti, ieslēdzot atpakaļgaitu.	7X1	s	s	s	s	s
Stāvvietas sistēma plus ar FoD Izmantojot datus no 12 buferos nemanāmi integrētiem ultraskaņas sensoriem, priekšējā, sānu un aizmugurējā skaņas un vizuālā stāvvietas sistēma palīdz vadītājam iebraukt un izbraukt no stāvvietām.	9x9	s	s	s	s	s
Priekšējie sānu un galvas drošības spilveni	4X3	s	s	s	s	s
Ceļa zīmju atpazīnējs iekļauts: apdzīšanas aizliegumu un ātruma ierobežojumu, tostarp pagaidu ātruma ierobežojumu, atpazīšana · automaģistrāļu, divvirzienu autoceļu, apdzīvoto vietu un satiksmes ierobežojuma zonu sākuma un beigu atpazīšana un attiecīgā ātruma ierobežojuma attēlošana	QR9	s	s	s	s	s
Braukšanas joslas uzturēšanas brīdinājums “Line departure warning” Sistēmas ierobežojumu ietvaros palīdz vadītājam nenovirzīties no braukšanas joslas. Ja sistēma ir aktivizēta un gatava, bet vadītājs neieslēdz virzienrādītāju, brīdinājums par novirzīšanos no joslas neļaus automobilim šķērsot konstatētās joslas atdalošās līnijas, koriģējot stūres kustību. Ja vadītājs to vēlas, ir iespējams iestatīt papildu stūres vibrāciju. Sistēmas darbības diapazons ir no aptuveni 60 līdz 250 km/h. Sistēma tiek aktivēta uzreiz pēc aizdedzes ieslēgšanas. To iespējams ieslēgt un izslēgt arī manuāli MMI touch response displejā.	6I3	s	s	s	s	s
Akustisks transportlīdzekļa pārvietošanās signāls	GM4	-	-	s	s	s
Tehnoloģijas / balstiekārta						
Standarta balstiekārta un amortizācija iekļauts: amortizatori un spirālatspere pie priekšējās un aizmugurējās ass · piecu sviru vieglas konstrukcijas priekšējā ass, stabilizators; pie virsbūves pieskrūvēts priekšējās ass apakšrāmis · piecu sviru vieglas konstrukcijas aizmugurējā ass ar neatkarīgu riteņu balstiekārta, stabilizators; elastīgi nostiprināts aizmugurējais apakšrāmis	1BA	s	s	s	s	s
Degvielas tvertne ar palielinātu ietilpību	OM5	s	s	-	-	-
Automātiskais diferenciālis	1Y6	s	s	s	s	s

s = standartā - = nav pieejams o = papildu aprīkojums



Standarta aprīkojums

	Kods	Q7 SUV	Q7 SUV S line	Q7 SUV 55 TFSI e	Q7 SUV S line 55 TFSI e	Q7 SUV S line 60 TFSI e
Audi drive select ① (3.0TDI 170kW bez Efficiency režīma)	2H9	s	s	s	s	s
Elektromehāniskais stūres pastiprinātājs Elektromehāniskais stūres pastiprinātājs ar uz ātrumu reaģējošo stūres palīgsistēmu nodrošina precīzu stūres izjūtu lielā ātrumā un lielisku palīdzību, novietojot automobili stāvvietā.	QZ7	s	s	s	s	s
Elektroniskā stabilitātes programma (ESC)		s	s	s	s	s
Mode 3 uzlādes kabelis, 7,4kW uzlādei publiskajās maiņstrāvas uzlādes stacijās* Uzlādes kabelis uzlādei publiskajās maiņstrāvas uzlādes stacijās (2. tipa). Kabelis savieno uzlādes staciju ar automobiļa maiņstrāvas uzlādes pieslēgvietu un atbalsta uzlādes jaudu līdz 7,4 kW.	76C	-	-	s	s	s
Rūpnieciskais savienotājs* CEE 16 A, 400 V, garš un taisns, ietver e-tron uzlādes sistēmu “compact” Elektrotīkla pievienošanas kabelis (garums: 1,6 m) ar industriālo savienotāju CEE 16 A, trīsfāzu, sarkanā krāsā, taisnā versija, e-tron compact uzlādes sistēmai	73P	-	-	s	s	s







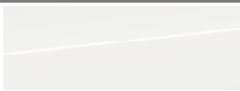
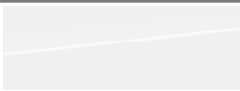

*Strāvas kabelis ar industriālo kontaktligzdu un uzlādes sistēmas iekārta ir savstarpēji saderīgas. Izmantojot cita tipa kontaktligzdu, tas var novest pie uzlādes kapacitātes samazinājuma.

s = standartā - = nav pieejams o = papildu aprīkojums









Papildu aprīkojums

Krāsojums		Kods	Q7 SUV	Q7 SUV S line	Q7 SUV 55 TFSI e	Q7 SUV S line 55 TFSI e	Q7 SUV S line 60 TFSI e
		Cena EUR ar PVN					
Pamatkrāsa - Carrara balta		0Q0Q	0	0	0	0	0
Metāliskais krāsojums							
Waitomo zila, metāliska		D6D6	1 190	1 190	1 190	1 190	1 190
Satellite sudraba, metāliska		F0F0	1 190	1 190	1 190	1 190	1 190
Mythos melna, metāliska		0E0E	1 190	1 190	1 190	1 190	1 190
Glacier balta, metāliska		2Y2Y	1 190	1 190	1 190	1 190	1 190
Samurai pelēka, metāliska		3M3M	1 190	-	1 190	-	-
Tamarind brūna, metāliska		3V3V	1 190	-	1 190	-	-
Vicuna bēša, metāliska		5Q5Q	1 190	-	1 190	-	-
Chili sarkana, metāliska		W0W0	-	1 190	-	1 190	1 190



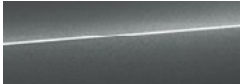



Papildu aprīkojums

		Kods	Q7 SUV	Q7 SUV S line	Q7 SUV 55 TFSI e	Q7 SUV S line 55 TFSI e	Q7 SUV S line 60 TFSI e
Cena EUR ar PVN							
Ascari zila, metāliska		9W9W	-	2 038	-	2 038	2 038
Sakhir zelta, metāliska		2Z2Z	2 038	2 038	2 038	2 038	2 038
Pearleffect krāsojums							
Daytona pelēka, perlamutra		6Y6Y	-	1 190	-	1 190	1 190
Audi exclusive krāsojums							
Audi exclusive krāsojums		Q0Q0	6 680	6 680	6 680	6 680	6 680
Standarta buferi ar pilnu krāsojumu							
Ietver: apakšējās malas priekšējā un aizmugurējā buferī, durvju apdares moldingus, riteņu arku apdari un APS sensorus aizmugurē virsbūves krāsā		2K1	623	-	623	-	-
S line buferi ar pilnu krāsojumu		2K7	-	s	-	s	s







Papildu aprīkojums

Riepas / riteņu diski	Kods	Q7 SUV	Q7 SUV S line	Q7 SUV 55 TFSI e	Q7 SUV S line 55 TFSI e	Q7 SUV S line 60 TFSI e
Cena EUR ar PVN						
Vieglmetāla diski, 5 spieķu dizains, 8.0J x 18, riepas 255/60 R18	CJ6	s	-	-	-	-
						
Vieglmetāla diski, 5 spieķu V dizains, 8,5J x 19, riepas 255/55 R19	CH6	1 132	s	s	s	-
						
Vieglmetāla diski, 5 spieķu "Star" dizains, 8.5J x 19, riepas 255/55 R19	44Q	1 132	0	0	0	-
						
Vieglmetāla diski, 5 spieķu "Turbine" dizains, 9J x 20, riepas 285/45 R20	45X	2 208	1 076	1 076	1 076	s
						







Papildu aprīkojums

	Kods	Q7 SUV	Q7 SUV S line	Q7 SUV 55 TFSI e	Q7 SUV S line 55 TFSI e	Q7 SUV S line 60 TFSI e
	Cena EUR ar PVN					
Vieglmetāla diski, pieci dubultspieķi, 9,0Jx20 riepas 285/45 R20	U22	2 208	1 076	1 076	1 076	0
						
Vieglmetāla diski, pieci dubultspieķi, grafīta pelēki, ar virpotu spīdīgu apdari, 9,0Jx20 riepas 285/45 R20	U23	2 378	1 245	1 245	1 245	171
						
Vieglmetāla diski, 6 Y-veida spieķi, melni, 9,5Jx21 riepas 285/40 R21	F71	3 385	2 253	2 253	2 253	1 177
						
Audi Sport vieglmetāla diski, 5 dubultspieķu dizains, 9.5J x 21, riepas 285/40 R21	41K	3 612	2 480	-	2 480	1 403
						





Papildu aprīkojums

	Kods	Q7 SUV	Q7 SUV S line	Q7 SUV 55 TFSI e	Q7 SUV S line 55 TFSI e	Q7 SUV S line 60 TFSI e
	Cena EUR ar PVN					
Audi Sport vieglmetāla diski, 5 dubultspieķu dizains, titāna pelēkā krāsā, 9.5J x 21, riepas 285/40 R21	F62*	3 951	2 819	2 819	2 819	1 743
						
Audi Sport vieglmetāla diski, 10 spieķu "Star" dizains, melni, daļēji pulēti, 9.5J x 21, riepas 285/40 R21	V34*	3 951	2 819	2 819	2 819	1 743
						
Audi Sport vieglmetāla diski ar piecu dubultspieķu moduļa dizainu, zīda matētā pelēkā krāsā, melni ieliktni, 9,5Jx21 riepas 285/40 R21	F72	3 996	2 864	2 864	2 864	1 789
						
Audi Sport vieglmetāla diski, 5 spieķu "Edge" dizains, matēti, platīna krāsā, 10J x 22, riepas 285/35 R22	F07	4 631	3 498	3 498	3 498	2 422
						



Papildu aprīkojums

	Kods	Q7 SUV	Q7 SUV S line	Q7 SUV 55 TFSI e	Q7 SUV S line 55 TFSI e	Q7 SUV S line 60 TFSI e
	Cena EUR ar PVN					
Audi Sport vieglmetāla diski, 5 V-veida spieķu "Star" dizains, antracīta melni, daļēji pulēti, 10.0 J x 22, riepas 285/35 R22	54K*	4 744	3 612	3 612	3 612	2 535
						
Audi Sport vieglmetāla diski, vairāku spieķu S dizains, melnā metāliskā krāsā, virpota spīdīga apdare, 10,0Jx22 riepas 285/35 R22	C9Y*	4 789	3 656	3 656	3 656	2 582
						
Riteņu skrūves ar slepeno atslēgu	1PR	40	40	40	40	40
Pagaidu rezerves ritenis ① nav pieejams kopā ar PE1	1G1	255	255	-	-	-
Riepu spiediena kontroles sistēma	7K3	340	340	340	340	340

* Vieglmetāla diskus ar spīdīgi virpotu vai spīdīgi frēzētu apdari, kā arī pulētus vai daļēji pulētus vieglmetāla diskus nav ieteicams lietot ziemas apstākļos.

Ražošanas specifikas dēļ to virsmai nav pietiekama aizsardzība pret koroziju šādos lietošanas apstākļos, un to var neatgriezeniski sabojāt ceļa apstrādē izmantotais sāls un līdzīgi materiāli.



Papildu aprīkojums

	Kods	Q7 SUV	Q7 SUV S line	Q7 SUV 55 TFSI e	Q7 SUV S line 55 TFSI e	Q7 SUV S line 60 TFSI e
Balstiekārta/ bremžu sistēma	Cena EUR ar PVN					
<p>Adaptīvā pneimatiskā balstiekārta</p> <p>Izmantojot Audi drive select, iespējams iestatīt dažādus režīmus, lai, stāvot uz vietas, noregulētu šādus augstumus:</p> <ul style="list-style-type: none"> · „pacelt”/„nolaist”: +60 mm · „apvidus”/„bezceļu”: +25 mm · „automātiskais”/„komforta”: +/-0 mm (salīdzinājumā ar balstiekārtu ar demfera kontroli -15 mm) · „dinamiskais”: -15 mm · maģistrāles līmenis no 160 km/h „automātiskajā”/„dinamiskajā” režīmā (notiek automātiski, un to nevar izvēlēties manuāli): -30 mm · papildu nolaišanas funkcija iekraušanai pie aizmugurējās ass, salīdzinot ar „automātisko” režīmu: -55 mm (aktivizē, izmantojot bagāžas nodalījumā esošo pogu) <p>Adaptīvā pneimatiskā balstiekārta ietver šādus elementus:</p> <ul style="list-style-type: none"> · piecu sviru vieglas konstrukcijas priekšējā ass, stabilizators; pie virsbūves pieskrūvēts priekšējās ass apakšrāmis · piecu sviru vieglas konstrukcijas aizmugurējā ass ar neatkarīgu riteņu balstiekārtu, stabilizators; elastīgi nostiprināts aizmugurējais apakšrāmis 	1BK	2 322	0	2 322	0	0
<p>Adaptīvā pneimatiskā balstiekārta, sporta versija</p> <p>Pneimatiskā sporta balstiekārta ar elektronisku vadību un brīvi regulējamu adaptīvo amortizatoru sistēmu visiem četriem riteņiem. Ar dinamiskāku pamata iestatījumu salīdzinājumā ar adaptīvo pneimatisko balstiekārtu.</p> <p>Automobiļa augstums un amortizācija tiek regulēti automātiski atkarībā no noslodzes. Varat izvēlēties starp ērtāku vai sportiskāku iestatījumu, lai nodrošinātu sportiskāku iestatījumu teicamam brauciena komfortam vai ļoti labai braukšanas dinamikai. Zemāks braukšanas augstums samazina aerodinamisko pretestību.</p> <p>Izmantojot Audi drive select, iespējams iestatīt dažādus režīmus, lai, stāvot uz vietas, noregulētu šādus augstumus:</p> <ul style="list-style-type: none"> · „pacelt”/„nolaist”: +60 mm · „apvidus”/„bezceļu”: +25 mm · „automātiskais”/„komforta”: -15 mm · „dinamiskais”: -30 mm · papildu nolaišanas funkcija iekraušanai pie aizmugurējās ass, salīdzinot ar „automātisko” režīmu: -40 mm (var aktivizēt, izmantojot bagāžas nodalījumā esošo pogu) <p>Adaptīvā pneimatiskā sporta balstiekārta ietver šādus elementus:</p> <ul style="list-style-type: none"> · vadāmie amortizatori un pneimatiskās atsperes pie priekšējās un aizmugurējās ass · piecu sviru vieglas konstrukcijas priekšējā ass, stabilizators; pie virsbūves pieskrūvēts priekšējās ass apakšrāmis · piecu sviru vieglas konstrukcijas aizmugurējā ass ar neatkarīgu riteņu balstiekārtu, stabilizators; elastīgi nostiprināts aizmugurējais apakšrāmis 	2MA	2 604	0	2 604	0	0



Papildu aprīkojums

	Kods	Q7 SUV	Q7 SUV S line	Q7 SUV 55 TFSI e	Q7 SUV S line 55 TFSI e	Q7 SUV S line 60 TFSI e
	Cena EUR ar PVN					
Visu riteņu stūrēšana Šīs priekšrocības apvieno vienota sistēma, kas nodrošina papildu aizmugurējās ass vadāmību. Sistēma palīdz vadītājam, veicot aktīvas stūres korekcijas ar aizmugurējo asi, lai jūtami uzlabotu vadāmību un braukšanas komfortu neatkarīgi no ātruma. Pārvietojoties nelielā ātrumā, ir samazināta stūrēšanai nepieciešamā piepūle un automobiļa pagriezienu rādiuss, pagriežot aizmugurējos riteņus pretējā virzienā. Tas ievērojami uzlabo automobiļa izveicību. Visu riteņu stūrēšana arī atvieglo novietošanas procesu, izmantojot parkošanās palīgsistēmu ¹ un piekabes palīgsistēmu ¹ . Pārvietojoties lielākā ātrumā, tiek veikts aizmugurējās ass stūrēšanas leņķa mērķa regulējums, pagriežot stūri tajā pašā virzienā. Stūres kustības tiek pārveidotas ātri un precīzi. Tas savukārt uzlabo stūres reakciju un automobiļa stabilitāti. Kopumā visu riteņu stūrēšana atvieglo manevrēšanu, sportisku braukšanu un lielisku, ērtu stūrēšanu.	ON5	1 303	1 303	1 303	1 303	1 303
① Piezīme: tikai ar 1BK vai 2MA						
Advanced suspension balstiekārtas paka Iekļauts: <ul style="list-style-type: none"> · aktīvā pretapgāšanās sistēma · visu riteņu stūrēšana Aktīvā pretapgāšanās sistēma līkumos samazina virsbūves šūpošanos. Vienlaikus automobiļa virsbūve tiek stabilizēta, ja ceļa virsma ir nelīdzena vai slīpa uz vienu pusi. Aktīva griezes momenta sadalīšana starp priekšējo un aizmugurējo asi uzlabo braukšanas stabilitāti. Pārvietojoties nelielā ātrumā, visu riteņu stūrēšanas sistēma samazina stūrēšanai nepieciešamo piepūli un automobiļa pagriezienu rādiusu, pagriežot aizmugurējos riteņus pretējā virzienā. Pārvietojoties lielākā ātrumā, tiek veikts aizmugurējās ass stūrēšanas leņķa mērķa regulējums, pagriežot stūri tajā pašā virzienā. Tas savukārt uzlabo stūres reakciju un automobiļa stabilitāti.	PHZ	4 926	4 926	4 926	4 926	4 926
① Piezīme: tikai ar 2MA						
Bremžu suproti sarkanā krāsā ① nav pieejams 55 TFSI, nav pieejams kopā ar PE1	PH1	-	453	-	-	-
Bremžu suproti sarkanā krāsā ① TFSI modeļiem	PC2	-	453	-	453	s



Papildu aprīkojums

	Kods	Q7 SUV	Q7 SUV S line	Q7 SUV 55 TFSI e	Q7 SUV S line 55 TFSI e	Q7 SUV S line 60 TFSI e
Cena EUR ar PVN						
Sēdekļi						
Individuāli pielāgojami priekšējie sēdekļi ① Piezīme: tikai kopā ar 4D3 vai 4D8 un 5KA vai PE1, un 4A3 vai 4A4, un NOK	PS8	2 604	2 604	2 604	2 604	-
Aizmugurējais sēdekļis plus Mehāniski regulējamas atzveltnes, mehāniski pilnībā nolokāmas atzveltnes proporcijā 35:30:35, mehāniski regulējami sēdekļi virzienā uz priekšu un atpakaļ, ISOFIX un Top Tether bērnu sēdekliņu stiprinājums (iespējams nofiksēt 3 bērnu sēdekliņus); centrālais rokas balsts	5KA	442	442	442	442	442
Trešā sēdekļu rinda Trešā sēdekļu rinda ar diviem individuāliem sēdekļiem, ar ISOFIX stiprinājumiem. ① Piezīme: nav pieejams kopā ar PH1	PE1	1 721	1 721	-	-	-
Trešā sēdekļu rinda kombinācijā ar sarkaniem bremžu suportiem Ietilpst: Trešā sēdekļu rinda Aizmugurējās disku bremzes, 18 collas, bremžu suporti krāsoti sarkanā krāsā Priekšējās disku bremzes, 18 collas, bremžu suporti krāsoti sarkanā krāsā ① Piezīme: Nav pieejams 55 TFSI	PC2	-	2 173	-	-	-
Sēdēšanas komforts						
Priekšējo sēdekļu apsilde	4A3	453	453	453	453	453
Priekšējo un aizmugurējo sēdekļu apsilde Sēdekļu apsildes sistēma apsilda priekšējo un aizmugurējo ārejo sēdekļu centrālos paneļus un priekšējo sēdekļu sānu spilvenus. ① Piezīme: tikai ar 5KA vai PE1 un 9AE	4A4	906	906	906	906	906
Priekšējo sēdekļu ventilācija Aktīvā sēdekļa ventilācijas funkcija regulē vadītāja un priekšējā pasažiera sēdekļa ventilāciju Ventilators iesūc gaisu ventilācijai caur perforēto ādu sēdekļa centrālajā panelī un atzveltnes centrālajā panelī. Gaisa plūsmas intensitāti iespējams regulēt trīs līmeņos ar gaisa kondicionēšanas vadības ierīcēm. Automātiska sēdekļu apsilde novērš aukstus sēdekļus. ① Piezīme: tikai ar 4A3 vai 4A4 un 5KA vai PE1	4D3	1 245	1 245	1 245	1 245	1 245
	kopā ar PS8	0	0	0	0	-



Papildu aprīkojums

	Kods	Q7 SUV	Q7 SUV S line	Q7 SUV 55 TFSI e	Q7 SUV S line 55 TFSI e	Q7 SUV S line 60 TFSI e
Cena EUR ar PVN						
Priekšējo sēdekļu ventilācijas un masāžas funkcija ① Piezīme: tikai ar PS8 un 4A3 vai 4A4, 60 TFSI e tikai ar N0Q un Q4Q un 4A3 un 5KA	4D8	1 529	1 529	1 529	1 529	1 529
		kopā ar PS8				
		510	-	510	510	-
Elektriski regulējami priekšējie sēdekļi ar muguras komforta regulēšanu, ar atmiņas funkciju vadītāja sēdeklim ① Piezīme: tikai kopā ar 6XF vai 6XL	PV3	373	373	373	373	373
Elektriski regulējami priekšējie sēdekļi ar muguras komforta regulēšanu, ar atmiņas funkciju priekšējiem sēdekļiem Ir pieejami dažādi elektriski regulējami iestatījumi vadītāja un priekšējā pasažiera sēdeklim: · sēdekļa augstums · sēdekļa gareniskā pozīcija · priekšējo sēdekļu sēdvirsmas un atzveltnes leņķis · 4 virzienu jostasvietas atbalsts Atmiņas funkcija vadītāja un priekšējā pasažiera pusē piedāvā divas atmiņas pozīcijas katram profilam elektriski regulējamajiem priekšējiem sēdekļiem un sānu spoguļiem. Iestatījumus iespējams saglabāt un aktivēt ar atmiņas taustiņu. Turklāt pēdējā izmantotā sēdekļa pozīcija tiek automātiski saglabāta personīgajā profilā. ① Piezīme: tikai kopā ar spoguļiem ar atmiņas funkciju 6XF vai 6XL	PV6	611	611	611	611	611
Regulējami galvas balsti priekšējiem sēdekļiem Mehāniski regulējams galvas balsta augstums, leņķis un garenvirziens ① Piezīme: PS8 sastāvā	5ZC	171	171	171	171	171
Komforta centrālais rokas balsts priekšā · gareniska regulēšana ar adaptīvo leņķa regulēšanu · ar mantu nodalījumu zem centrālā roku balsta	6E6	215	215	215	215	s





Papildu aprīkojums

	Kods	Q7 SUV	Q7 SUV S line	Q7 SUV 55 TFSI e	Q7 SUV S line 55 TFSI e	Q7 SUV S line 60 TFSI e
	Cena EUR ar PVN					
Sēdekļu apdare / ādas apdares pakas Kombinētā ādas un mākslīgās ādas sēdekļu apdare mono.pur550 standarta sēdekļiem priekšā bez sēdekļu ventilācijas, iekļauts: <ul style="list-style-type: none"> · priekšējo sēdekļu un abu malējo aizmugurējo sēdekļu centrālais panelis, kā arī vadītāja puses ārējais sānu spilvens ar gofrētas ādas apdari melnā, Okapi brūnā, Pando pelēkā vai Saiga bēšā krāsā · sēdekļu sānu spilveni, galvas balsti, centrālais roku balsts priekšā un aizmugurē un vidējais aizmugurējais sēdekļis ar mono.pur 550 mākslīgās ādas apdari melnā, Okapi brūnā, Pando pelēkā vai Saiga bēšā krāsā standarta sēdekļiem priekšā ar sēdekļu ventilāciju, priekšā, tostarp: <ul style="list-style-type: none"> · priekšējo sēdekļu centrālais panelis, neventilējams sēdekļa centrālais panelis abiem aizmugurējiem malējiem sēdekļiem no perforētas ādas, kā arī vadītāja puses ārējais sēdekļa sānu spilvens ar ādas apdari melnā, Okapi brūnā, Pando pelēkā vai Saiga bēšā krāsā · sēdekļu sānu spilveni, vidējais aizmugurējais sēdekļis, galvas balsti un centrālais roku balsts priekšā un aizmugurē ar mono.pur 550 mākslīgās ādas apdari melnā, Okapi brūnā, Pando pelēkā vai Saiga bēšā krāsā 	N1F	s	s	s	s	-
Dinamica Frequency mikrošķiedras/ādas kombinācija ar S emblēmu sporta sēdekļiem, priekšā, tostarp: <ul style="list-style-type: none"> · priekšējo un abu malējo aizmugurējo sēdekļu centrālais panelis no Dinamica Frequency mikrošķiedras, melnā krāsā · sēdekļu sānu spilveni un galvas balsts no smalkas ādas, melnā krāsā · aizmugurējo sēdekļu galvas balsti no mākslīgās ādas · ar kontrastējošām šuvēm · S emblēmas gofrējums uz priekšējo sēdekļu atzveltnēm ⓘ Piezīme: tikai ar WQS	N5K	226	226	226	226	s
Cricket ādas sēdekļu apdare standarta sēdekļiem priekšā bez sēdekļu ventilācijas: <ul style="list-style-type: none"> · sēdekļa centrālais panelis, sēdekļa sānu spilveni, galvas balstu priekšdaļa, priekšējais centrālais roku balsts un aizmugurējais vidējais roku balsts (ja pasūtīts) ar Cricket ādas apdari melnā, ciedra brūnā vai saigas bēša krāsā · kontrastējošas šuves standarta aprīkojumā iekļautajiem sēdekļiem, priekšā ar sēdekļu ventilāciju: <ul style="list-style-type: none"> · priekšējo sēdekļu centrālais panelis un abu malējo aizmugurējo sēdekļu bez ventilācijas centrālie paneļi ar perforētas Cricket ādas apdari melnā, ciedra brūnā vai saigas bēša krāsā · sēdekļa sānu spilveni, vidējais aizmugurējais sēdekļis, galvas balstu priekšdaļa, priekšējais centrālais roku balsts un aizmugurējais centrālais roku balsts (ja pasūtīts) ar neperforētas Cricket ādas apdari melnā, ciedra brūnā vai saigas bēša krāsā · kontrastējošas šuves 	N5A	1 019	1 019	1 019	1 019	-



Papildu aprīkojums

	Kods	Q7 SUV	Q7 SUV S line	Q7 SUV 55 TFSI e	Q7 SUV S line 55 TFSI e	Q7 SUV S line 60 TFSI e
Cena EUR ar PVN						
<p>Valcona āda/Cricket ādas kombinācija, perforēta</p> <p>pielāgotajiem kontūras sēdekļiem ar sēdekļu ventilāciju priekšā iekļauts:</p> <ul style="list-style-type: none"> · priekšējo sēdekļu centrālais panelis un abu malējo aizmugurējo sēdekļu bez ventilācijas centrālie paneļi ar perforētas Cricket ādas apdari melnā, ciedra brūnā vai saigas bēšā krāsā · sēdekļa sānu spilveni, vidējais aizmugurējais sēdekļis, galvas balsti, priekšējais centrālais roku balsts un aizmugurējais centrālais roku balsts ar Valcona ādas apdari melnā, ciedra brūnā vai saigas bēšā krāsā · kontrastējošas šuves <p>pielāgotajiem kontūras sēdekļiem ar sēdekļu ventilāciju priekšā iekļauts:</p> <ul style="list-style-type: none"> · priekšējo sēdekļu centrālais panelis un abu neventilējamo malējo aizmugurējo sēdekļu centrālais panelis ar perforētas Cricket ādas apdari titāna pelēkā krāsā · sēdekļa sānu spilveni, vidējais aizmugurējais sēdekļis, galvas balsti, priekšējais centrālais roku balsts un aizmugurējais centrālais roku balsts ar Valcona ādas apdari titāna pelēkā krāsā · kontrastējošas šuves un apmalojums espresso brūnā krāsā <p>ⓘ Piezīme: tikai ar PS8</p>	NOK	1 529	1 529	1 529	1 529	-
<p>Valcona āda ar S emblēmām</p> <p>Valcona āda izceļ eleganto interjera izskatu. Ļoti smalka un ērti silta virsma pasvītro automobiļa luksusa raksturu.</p> <p>sporta sēdekļiem priekšā:</p> <ul style="list-style-type: none"> · sēdekļa centrālais panelis, sēdekļu sānu spilveni, galvas balsti un centrālais roku balsts priekšā un aizmugurē ar Valcona ādas apdari melnā krāsā ar kontrastējošām šuvēm <p>ⓘ Piezīme: tikai ar WQS un 5KA vai PE1</p>	N1V	1 529	1 529	1 529	1 529	1 529
<p>Valcona āda ar S emblēmu un romba rakstu</p> <p>sporta sēdekļiem plus priekšā bez sēdekļu ventilācijas:</p> <ul style="list-style-type: none"> · sēdekļa centrālais panelis un priekšējo sēdekļu un abu malējo aizmugurējo sēdekļu sānu spilveni, sēdekļu sānu spilveni, vidējais aizmugurējais sēdekļis, galvas balsti un priekšējais centrālais roku balsts ar Valcona ādas apdari melnā krāsā ar kontrastējošām šuvēm un romba rakstu akmens pelēkā krāsā vai ar Valcona ādas apdari rotora pelēkā krāsā ar kontrastējošām šuvēm un romba rakstu antracīta krāsā · S emblēmas gofrējums uz priekšējo sēdekļu atzveltnēm <p>sporta sēdekļiem plus priekšā ar sēdekļu ventilāciju:</p> <ul style="list-style-type: none"> · priekšējo un abu malējo aizmugurējo sēdekļu centrālie paneļi un sēdekļu sānu spilveni ar perforētas Valcona ādas apdari ar romba rakstu melnā vai rotora pelēkā krāsā · sēdekļu sānu spilveni, vidējais aizmugurējais sēdekļis, galvas balsti un priekšējais centrālais roku balsts ar Valcona ādas apdari melnā krāsā ar kontrastējošām šuvēm un romba rakstu akmens pelēkā krāsā vai ar Valcona ādas apdari rotora pelēkā krāsā ar kontrastējošām šuvēm un romba rakstu antracīta krāsā · S emblēmas gofrējums uz priekšējo sēdekļu atzveltnēm <p>ⓘ Piezīme: tikai ar WQS un Q4Q un 5KA vai PE1</p>	N0Q	1 529	1 529	1 529	1 529	1 303



Papildu aprīkojums

	Kods	Q7 SUV	Q7 SUV S line	Q7 SUV 55 TFSI e	Q7 SUV S line 55 TFSI e	Q7 SUV S line 60 TFSI e
	Cena EUR ar PVN					
Augšējā salona daļa ar kontrastējošām šuvēm un apakšējā salona daļa no mākslīgās ādas apdares <ul style="list-style-type: none"> · instrumentu paneļa augšdaļa melnā krāsā ar kontrastējošām akmens pelēkas vai espresso brūnas krāsas šuvēm · durvju roku balsts ar mākslīgās ādas apdari melnā vai Pando pelēkā krāsā ar kontrastējošām šuvēm akmens pelēkā krāsā vai ar mākslīgās ādas apdari Okapi brūnā, ciedra brūnā vai saigas bēša krāsā ar kontrastējošām šuvēm tērauda pelēkā krāsā vai ar mākslīgās ādas apdari, titāna pelēkā krāsā ar kontrastējošām šuvēm espresso brūnā krāsā · viduskonsole ar mākslīgās ādas apdari melnā krāsā ar kontrastējošām šuvēm akmens pelēkā krāsā vai ar mākslīgās ādas apdari titāna pelēkā krāsā ar kontrastējošām šuvēm espresso brūnā krāsā Salona augšdaļas elementi ar kontrastējošām šuvēm un salona apakšdaļas elementi ar mākslīgās ādas apdari ar S line salonu ietver: <ul style="list-style-type: none"> · instrumentu paneļa augšdaļa melnā krāsā ar kontrastējošām šuvēm akmens pelēkā krāsā · durvju roku balsti ar mākslīgās ādas apdari, melnā krāsā ar kontrastējošām šuvēm akmens pelēkā krāsā vai ar mākslīgās ādas apdari rotora pelēkā krāsā ar kontrastējošām šuvēm antracīta krāsā · viduskonsoles apdare ar mākslīgās ādas apdari melnā krāsā ar kontrastējošām šuvēm akmens pelēkā krāsā vai atbilstošas krāsas šuvēm 	7HQ	679	679	679	679	679
Augšējā salona daļa no ādas apdares un apakšējā salona daļa no mākslīgās ādas apdares <ul style="list-style-type: none"> · instrumentu paneļa augšdaļa ar ādas apdari melnā krāsā ar kontrastējošām šuvēm akmens pelēkā vai espresso brūnā krāsā · durvju roku balsts ar mākslīgās ādas apdari melnā vai Pando pelēkā krāsā ar kontrastējošām šuvēm akmens pelēkā krāsā vai ar mākslīgās ādas apdari Okapi brūnā, ciedra brūnā vai saigas bēša krāsā ar kontrastējošām šuvēm tērauda pelēkā krāsā vai ar mākslīgās ādas apdari, titāna pelēkā krāsā ar kontrastējošām šuvēm espresso brūnā krāsā · viduskonsole ar mākslīgās ādas apdari melnā krāsā ar kontrastējošām šuvēm akmens pelēkā vai titāna pelēkā krāsā ar kontrastējošām šuvēm espresso brūnā krāsā kopā ar S line salonu ietver: <ul style="list-style-type: none"> · instrumentu paneļa augšdaļa ar ādas apdari, melnā krāsā ar kontrastējošām šuvēm akmens pelēkā krāsā · durvju roku balsti ar mākslīgās ādas apdari, melnā krāsā ar kontrastējošām šuvēm akmens pelēkā krāsā vai ar mākslīgās ādas apdari rotora pelēkā krāsā ar kontrastējošām šuvēm antracīta krāsā · viduskonsole ar mākslīgās ādas apdari melnā krāsā ar kontrastējošām šuvēm akmens pelēkā krāsā 	7HR	2 151	2 151	2 151	2 151	2 151



Papildu aprīkojums

	Kods	Q7 SUV	Q7 SUV S line	Q7 SUV 55 TFSI e	Q7 SUV S line 55 TFSI e	Q7 SUV S line 60 TFSI e
	Cena EUR ar PVN					
Paplašinātā ādas apdares paka iekļauts: <ul style="list-style-type: none"> · instrumentu paneļa augšdaļa ar ādas apdari, melnā krāsā ar kontrastējošām šuvēm akmens pelēkā krāsā · durvju roku balsti ar ādas apdari melnā vai Pando pelēkā krāsā ar kontrastējošām šuvēm akmens pelēkā krāsā vai ar ādas apdari Okapi brūnā, ciedra brūnā vai saigas bēša krāsā ar kontrastējošām šuvēm tērauda pelēkā krāsā · durvju slīdes priekšā un aizmugurē ar ādas apdari melnā krāsā ar atbilstošas krāsas šuvēm · viduskonsole ar ādas apdari melnā krāsā ar kontrastējošām šuvēm akmens pelēkā krāsā · manuāli darbināmas žalūzijas priekšā un aizmugurē vai <ul style="list-style-type: none"> · instrumentu paneļa augšdaļa ar ādas apdari tērauda pelēkā krāsā ar kontrastējošām šuvēm espresso brūnā krāsā · durvju roku balsti ar ādas apdari titāna pelēkā krāsā ar kontrastējošām šuvēm espresso brūnā krāsā · durvju slīdes priekšā un aizmugurē ar ādas apdari melnā krāsā ar atbilstošas krāsas šuvēm · viduskonsole ar ādas apdari titāna pelēkā krāsā ar kontrastējošām šuvēm espresso brūnā krāsā · manuāli darbināmas žalūzijas priekšā un aizmugurē S line salonam ietver: <ul style="list-style-type: none"> · instrumentu paneļa augšdaļa ar ādas apdari, melnā krāsā ar kontrastējošām šuvēm akmens pelēkā krāsā · durvju roku balsti ar ādas apdari melnā krāsā ar kontrastējošām šuvēm akmens pelēkā krāsā vai ar ādas apdari rotora pelēkā krāsā ar kontrastējošām šuvēm antracīta krāsā · durvju slīdes priekšā un aizmugurē ar ādas apdari melnā krāsā ar atbilstošas krāsas šuvēm · viduskonsole ar ādas apdari melnā krāsā ar kontrastējošām šuvēm akmens pelēkā krāsā · manuāli darbināmas žalūzijas priekšā un aizmugurē ⓘ tikai kopā ar 6E6 un 3Y3	7HL	3 374	3 374	3 374	3 374	3 374
Salona dekoratīvā apdare Ielaidumi no matēta skrāpēta alumīnija instrumentu panelim, durvju apdarei un viduskonsolei	5TG	510	510	510	510	0
Ielaidumi no matēta skrāpēta alumīnija ar lineāru struktūru, sudraba krāsā instrumentu panelim, durvju apdarei un viduskonsolei ⓘ Piezīme: tikai kopā ar WQS	5MI	510	510	510	510	s
Ielaidumi, smalkas šķiedras dabiskā oša, sudraba krāsā instrumentu panelim, durvju apdarei un viduskonsolei ⓘ Piezīme: nav pieejams kopā ar WQS	7TQ	679	679	679	679	-



Papildu aprīkojums

	Kods	Q7 SUV	Q7 SUV S line	Q7 SUV 55 TFSI e	Q7 SUV S line 55 TFSI e	Q7 SUV S line 60 TFSI e
	Cena EUR ar PVN					
Ielaidumi, ozolkoka, pelēkā krāsā instrumentu panelim, durvju apdarei un viduskonsolei	7TM	679	679	679	679	171
Ielaidumi Gray Brown, Natural Fine Grain Ash instrumentu panelim, durvju apdarei un viduskonsolei ① Piezīme: nav pieejams kopā ar WQS	7TL	679	679	679	679	-
Ielaidumi no dabiskā eikalipta, lavas brūnā krāsā instrumentu panelim, durvju apdarei un viduskonsolei ① Piezīme: nav pieejams kopā ar WQS	7TH	679	679	679	679	-
Ielaidumi ar dabiskā eikalipta apdari dzintara krāsā instrumentu panelim, durvju apdarei un viduskonsolei ① Piezīme: nav pieejams kopā ar WQS	7TP	815	815	815	815	-
Ielaidumi, carbon twill, matēti instrumentu panelim, durvju apdarei un viduskonsolei ① Piezīme: tikai kopā ar WQS	5MH	1 472	1 472	1 472	1 472	963
Stūres / citi vadības elementi						
Multifunkcionāla 3 spieķu sporta stūre ar ādas apdari, iespēja pārslēgt pārnesumus pie stūres Stūres un pārnesumu pārslēga roktura ādas apdare ir pieskaņota izvēlētajai instrumentu paneļa augšdaļas krāsai. Stūrei ir manuāli regulējams augstums un attālums, un uz tās ir 12 daudzfunkciju pogas, kas ļauj ērti lietot plašo standarta aprīkojumā iekļauto informācijas un izklaides sistēmas funkciju klāstu, kā arī papildu aprīkojumā par atsevišķu samaksu pieejamās funkcijas. Pārnesumu pārslēgšanas lāpstiņas ļauj manuāli pārslēgt pārnesumus.	1XW	182	182	182	182	0
Multifunkcionāla plus 3 spieķu sporta stūre ar ādas apdari, apsildāma ar iespēju pārslēgt pārnesumus pie stūres Stūres un pārnesumu pārslēga roktura ādas apdare ir pieskaņota izvēlētajai instrumentu paneļa augšdaļas krāsai. Stūrei ir manuāli regulējams augstums un attālums, un uz tās ir 12 daudzfunkciju pogas, kas ļauj ērti lietot plašo standarta aprīkojumā iekļauto informācijas un izklaides sistēmas funkciju klāstu, kā arī papildu aprīkojumā par atsevišķu samaksu pieejamās funkcijas. Pārnesumu pārslēgšanas lāpstiņas ļauj manuāli pārslēgt pārnesumus. Stūre ir arī apsildāma.	1XP	431	431	431	431	120





Papildu aprīkojums

	Kods	Q7 SUV	Q7 SUV S line	Q7 SUV 55 TFSI e	Q7 SUV S line 55 TFSI e	Q7 SUV S line 60 TFSI e
	Cena EUR ar PVN					
Sporta formas ādas stūre ar 3 spieķiem, saplacinātu apakšējo malu, daudzfunkciju slēdžiem un pārneseņu pārslēgšanas lāpstiņām Āda uz stūres un pārneseņu pārslēga ir pieskaņota izvēlētajai instrumentu paneļa augšdaļas krāsai. Stūrei ir manuāli regulējams augstums un attālums, un uz tās ir 12 daudzfunkciju pogas. Pārneseņu pārslēgšanas lāpstiņas ļauj manuāli pārslēgt pārneseņus. ⓘ Piezīme: tikai ar WQS, nav pieejams ar PCC vai PBY, vai PBZ	2PF	311	311	-	311	s
Elektriski regulējama stūre Stūres statnīm iespējams ērti regulēt augstumu un attālumu, nospiežot pogu. Ja nepieciešams, automātiskā iekāpšanas un izkāpšanas funkcija pārvieto stūri tā, lai būtu vieglāk iekāpt automobilī un izkāpt no tā.	2C7	453	453	453	453	453
MMI un navigācijas sistēmas						
Audi virtuālā vadītāja informācijas sistēma plus	9S9	171	171	-	-	-
Radio un TV sistēmas						
Bang & Olufsen 3D Premium skaņas sistēma iekļauts: · 17 skaļruņi, ieskaitot 3D skaļruņus, centrālo skaļruņi un zemo frekvenču skaļruņi · 16 kanālu pastiprinātājs ar 730 vatu kopējo jaudu 3D skaņa piedāvā iespaidīgu telpisko skaņējumu priekšējos sēdekļos sēdošajiem. Šo skaņas funkciju nodrošina papildu skaļruņi pie A statņa, vidējo frekvenču skaļruņi un Fraunhofer Symphoria tehnoloģija.	9VS	1 303	1 303	1 303	1 303	1 303
Bang & Olufsen 3D Advanced Sound System B&O Advanced Sound 3D sound iekļauts: · 23 skaļruņi, ieskaitot 3D skaļruņus, centrālo skaļruņi un zemo frekvenču skaļruņi · augstas efektivitātes ICE jaudas pastiprinātāji ar kopējo jaudu 1920 vatu · dinamiskā braukšanas trokšņa kompensēšana · uz ātrumu reaģējoša skaļuma regulēšana Papildu skaļruņi A statnē un aizmugures griestu apšuvumā, kā arī vidējā diapazona skaļruņi un Fraunhofer Symphoria 2.0 tehnoloģija rada praktiski nepārspējamu autentisku stereo un 3D apņemošās skaņas pieredzi visā automobilī. Visus skaņas avotus var izmantot 3D skaņas reprodukcijai. Ekskluzīvi pārsegi ar alumīnija apdari, kā arī augstas kvalitātes neodīmu magnēti piešķir salonam iespaidīgus akcentus, arī padarot skaidri saredzamu sistēmas tehnisko izcilību. Centrālais skaļrunis un divas automātiski izbīdāmas akustiskās lēcas priekšējā panelī rada ārkārtīgi detalizētu akustiku ikvienā sēdvietā. Skaļruņiem, centrālajam skaļrunim un zemo frekvenču skaļrunim ir katram savs atsevišķs pastiprinātājs. ⓘ Piezīme: tikai kopā ar QQ1 vai QQ2	8RF	6 964	6 964	6 964	6 964	6 964
DVD atskaņotājs atrodas cimdu nodalījumā, ļauj atskaņot MP3, WMA un AAC formāta saturu.	7D5	171	171	171	171	171



Papildu aprīkojums

	Kods	Q7 SUV	Q7 SUV S line	Q7 SUV 55 TFSI e	Q7 SUV S line 55 TFSI e	Q7 SUV S line 60 TFSI e
Telefoni un komunikāciju sistēmas						
			Cena EUR ar PVN			
USB pieslēgvietas ar uzlādes funkciju aizmugurē	UE8	171	171	171	171	171
Aprīkojumā iekļauts: · 2 USB pieslēgvietas ar uzlādes funkciju aizmugurē · 2 saskarnes pirmajā sēdekļu rindā Vienkārša pievienošana ar USB vadu, 15 vatu jauda ① Piezīme: tikai ar 9AE vai 9AU						
Audi Application Store un viedtālruņa saskarne	IU4	475	475	475	475	475
nodrošina piekļuvi plašam populāru lietotņu klāstam, piemēram, no ziņu un aplāžu kategorijām, sporta un spēlēm vai video un izklaides. Neatkarīgi no izmantotā viedtālruņa dažādas lietotnes var lejupielādēt tieši automobili un izmantot saskaņā ar juridiskajām prasībām. Jūs tiksiet informēts par pieejamajiem šo lietotņu atjauninājumiem. Tos var lejupielādēt tieši no automobiļa. Viedtālruņa saskarne savieno viedtālruni ar transportlīdzekli un pārraida viedtālruņa saturu tieši un nemanāmi uz MMI touch displeju. ① Piezīme: tikai ar 9ZE						
Audi phone box	9ZE	566	566	566	566	566
iekļauts: · universāla Bluetooth saskarne · ērta, integrēta brīvroku iekārta · tālruņa nodalījums pie centrālā roku balsta, izmēri priekšā 170 x 87 mm · USB uzlādes vai bezvadu uzlādes (Qi standarts) iespējas · brīdinājums par aizmirstu tālruni · uzlādes statusa attēlošana MMI touch response displejā · savienojuma antena mobilā tālruņa savienošanai ar ārējo antenu labākai signāla kvalitātei · LTE atbalsts labākam pārklājumam						



Papildu aprīkojums

	Kods	Q7 SUV	Q7 SUV S line	Q7 SUV 55 TFSI e	Q7 SUV S line 55 TFSI e	Q7 SUV S line 60 TFSI e
Palīdzības un drošības sistēmas	Cena EUR ar PVN					
<p>Brīdinājums par novirzīšanos no joslas ar avārijas palīdzības funkciju</p> <p>Ja sistēma ir aktivizēta un gatava, bet vadītājs neieslēdz virzienrādītāju, brīdinājums par novirzīšanos no joslas neļaus automobilim šķērsot konstatētās joslas atdalošās līnijas, koriģējot stūres kustību. Ja vadītājs to vēlas, ir iespējams iestatīt papildu stūres vibrāciju. Sistēmas darbības diapazons ir no aptuveni 60 līdz 250 km/h.</p> <p>Sistēma tiek aktivizēta uzreiz pēc aizdedzes ieslēgšanas. To iespējams ieslēgt un izslēgt arī manuāli MMI touch response displejā.</p> <p>Avārijas palīdzības funkcija sistēmas ierobežojumu ietvaros nosaka, kad vadītājs nereaģē. Šādos gadījumos tiek nodrošināts vizuāls, akustisks un haptisks brīdinājums. Ja vadītājs nereaģē, sistēma pārņem kontroli pār automobili un automātiski aptur to esošajā braukšanas joslā. Tiek aktivizētas Audi pre sense drošības funkcijas, piemēram, sēdekļa stāvokļa optimizācija, un transportlīdzeklis tiek sagatavots braucēju glābšanai. Ja šī funkcija ir pieejama, tiek veikts automātisks ārkārtas zvans.</p>	6I5	566	566	566	566	566
<p>Stāvvietas palīgsistēma ar stāvvietas sistēmu plus</p> <p>Stāvvietas palīgsistēma palīdz atrast piemērotu stāvvietu ielas malā ultraskaņas sensoru darbības zonā. Sistēma aprēķina ideālo novietojuma ceļu (uz priekšu un atpakaļ) perpendikulārajām stāvvietām un vislabāko iebraukšanas un izbraukšanas ceļu paralēlajām stāvvietām.</p> <p>Autovadītājam ir vienkārši jāseko līdzi norādījumiem ekrānā, jāpārslēdz pārnesumi, jāspiež akceleratora un bremžu pedāļi un jāuzrauga kopējā situācija.</p>	7X5	362	362	362	362	362
Atpakaļskata kamera	KA2	537	537	537	537	537
<p>Sānu palīgsistēma ar Audi pre sense rear funkciju, izkāpšanas brīdinājumu un aizmugures sānu satiksmes palīgsistēmu</p> <p>Sistēma brīdina par kritiskām situācijām saistībā ar satiksmes dalībniekiem, kas tuvojas no aizmugures. Tā arī brīdina jūs par potenciālām sadursmēm, izkāpjot un novietojot automobili atpakaļgaitā, un, ja nepieciešams, Audi pre sense rear veic mērķētus drošības pasākumus.</p> <p>Aprīkojumā ietilpst:</p> <ul style="list-style-type: none"> · sānu asistents · izkāpšanas brīdinājums · aizmugures sānu satiksmes palīgsistēma · Audi pre sense rear (7W3) 	PCH	1 019	1 019	1 019	1 019	1 019



Papildu aprīkojums

	Kods	Q7 SUV	Q7 SUV S line	Q7 SUV 55 TFSI e	Q7 SUV S line 55 TFSI e	Q7 SUV S line 60 TFSI e
		Cena EUR ar PVN				
Vadītāja palīgsistēma City Tā piedāvā palīdzību krustojumos ar intensīvu satiksmi un sliktu pārredzamību. Brīdinājums par citiem transportlīdzekļiem, kas brauc garām sānos, pārkārtojoties uz citu joslu, un tuvojas no sāniem, braucot atpakaļgaitā (piemēram, izbraucot no stāvvietas). Ja tiek konstatēts sadursmes risks, var uzsākt drošības pasākumus. Asistentu paka „City” ir iekļauj: · krustojumu šķērsošanas palīgfunckija · sānu asistents · izkāpšanas brīdinājums · aizmugures sānu satiksmes palīgsistēma · Audi pre sense 360° ar Audi pre sense front, Audi pre sense rear, Audi pre sense basic un Audi pre sense side Piezīme: tikai ar 6XK vai 6XL	PCM	2 038	2 038	2 038	2 038	2 038
Vadītāja palīgsistēma Tour iekļauj šādas palīgsistēmas: · adaptīvā kruīza kontrole ar avārijas palīdzības funkciju · adaptīvā kruīza kontrole ar ātruma ierobežotāju · active lane assist · efektivitātes palīgsistēma · pagriezienu asistents · izvairīšanās asistents · ceļa zīmju atpazīšanas sistēma ar kameru ① Piezīme: tikai ar 8G1 un 1XP vai 1XW	PCC	2 480	2 480	2 480	2 480	2 480



Papildu aprīkojums

	Kods	Q7 SUV	Q7 SUV S line	Q7 SUV 55 TFSI e	Q7 SUV S line 55 TFSI e	Q7 SUV S line 60 TFSI e
	Cena EUR ar PVN					
<p>Asistentu paka Park ar asistentu paku plus</p> <p>Iekļauts:</p> <ul style="list-style-type: none"> · Stāvvietas palīgsistēma plus (FT3) · 360 grādu kameras (KA6) · Stāvvietas palīgsistēma ar stāvvietas palīgsistēmu plus (7X5) <p>Palīdzības paka stāvvietai plus iekļauj:</p> <ul style="list-style-type: none"> · automobiļa novietošana ietvei paralēlajā un perpendikulārajā un stāvvietā gaitā uz priekšu un atpakaļ · izbraukšana no ietves malas stāvvietām <p>360 grādu apkārtskata kameras Augšējā MMI touch response displejā iespējams kontrolēt šādus skata režīmus:</p> <ul style="list-style-type: none"> · brīvi pārvietojams un tuvināms ārpuses skats · virtuālais skats no augšas ar mērogmaiņu un pārvietošanu precīzākai manevrēšanai un automobiļa pozīcijas noteikšanai · priekšējo vai aizmugurējo riteņu attēlošana labākai redzamībai apmales tuvumā · atpakaļgaitas kameras skats ar norādēm novietošanai stāvvietā perpendikulāri braukšanas virzienam un piekabes pievienošanai¹ · skats no priekšējās kameras ar norādēm · panorāmas skats (aptuveni 180°) priekšā un aizmugurē <p>Stāvvietas palīgsistēma ar stāvvietas sistēmu plus:</p> <ul style="list-style-type: none"> · palīdz atrast piemērotas stāvvietas ielas malā · palīdz novietot automobili stāvvietā, ja tam nepieciešami vairāki manevri · brīdina vadītāju par sānos esošajiem šķēršļiem · aprēķina iebraukšanas ceļu stāvvietās un iestūrē automobili stāvvietās paralēli un perpendikulāri brauktuvei · aprēķina izbraukšanas ceļu no stāvvietas un izstūrē automobili no stāvvietām paralēli brauktuvei <p>① Piezīme: tikai ar 6XF vai 6XL</p>	PCV	1 607	1 607	1 607	1 607	1 607
<p>Asistentu paka „Park” ar attālināto stāvvietas palīgsistēmu plus</p> <p>Ietver inovatīvas palīgsistēmas, kas padara šķēršļu noteikšanu, iebraukšanu stāvvietās un izbraukšanu no tām, kā arī manevrēšanu vēl ērtāku.</p> <p>Īpaša funkcija: Attālināto stāvvietas palīgsistēmu plus vada no ārpuses, izmantojot intuitīvo myAudi lietotni. Novietošanas procesu var aktīvi kontrolēt, uz vadības paneļa turot nospiestu >>P pogu. Viss process ir pilnībā jāuzrauga. Sistēmas ierobežojumu ietvaros, konstatējot šķēršļus, automobilis bremzē automātiski. Iekļauts manevrēšanas asistents.</p> <p>Asistentu paka „Park” iekļauj:</p> <ul style="list-style-type: none"> · attālinātā stāvvietas palīgsistēma plus · apkārtskata kameras · manevrēšanas asistents <p>① Piezīme: tikai ar 6XF vai 6XL un PG3</p>	PCF	2 060	2 060	2 060	2 060	2 060



Papildu aprīkojums

	Kods	Q7 SUV	Q7 SUV S line	Q7 SUV 55 TFSI e	Q7 SUV S line 55 TFSI e	Q7 SUV S line 60 TFSI e
Cena EUR ar PVN						
Asistentu paka "Plus" ar attālināto stāvvietas palīgsistēmu plus Asistentu paka "Plus" iekļautas visas svarīgākās palīdzības pakas: Asistentu paka "Park" ar attālināto stāvvietas palīgsistēmu plus, asistentu paka "City" un asistentu paka "Tour"	PBY	5 445	5 445	5 445	5 445	5 445
ⓘ Piezīme: tikai ar 8G1 vai PXC, vai PXB un 6XF vai 6XL un PG3, un 1XP vai 1XW						
Nakts redzamības palīgsistēma Sistēma palīdz vadītājam diennakts tumšajā laikā, attēlojot Audi virtuālās vadītāja informācijas sistēmas displejā infrasarkanu termisko attēlu par automobiļa priekšā notiekošo. Cilvēki un lieli dzīvnieki displejā tiek iezīmēti dzeltenā krāsā. Ja, ņemot vērā no kustības un atrašanās vietu, sistēma nosaka iespējami bīstamu situāciju, krāsa nomainās uz sarkanu. Tiek arī attēlots avārijas trīsstūris un atskan brīdinājuma skaņas signāls.	9R1	2 435	2 435	2 435	2 435	2 435
ⓘ Piezīme: tikai kopā ar 8X1						
Head-up displejs - informācijas projekcija uz auto priekšējā stikla Krāsainā attēla projicēšana vadītāja acu priekšā attēlo svarīgāko informāciju tieši vadītāja redzes laukā ar labu kontrastu. Tā ir labi saskatāma un palīdz nenovērst uzmanību no ceļa.	KS1	1 585	1 585	1 585	1 585	1 585
Drošības spilveni aizmugurē šedošajiem	4X4	453	453	453	453	453
Gaismas						
Tālo gaismu palīgs	8G1	171	171	171	171	-
Priekšējo lukturu mazgāšanas sistēma	8X1	351	351	351	351	351
Matrix LED priekšējie lukturi un LED aizmugurējie lukturi Audi Matrix LED lukturu tehnoloģija precīzi un skaidri izgaismo ceļu. Tie ievērojami samazina pretim vai priekšā braucošo transportlīdzekļu apžilbināšanu. LED aizmugurējo gaismu raksturīgā iezīme ir atšķirīgs stila elements aizmugurē. Bremžu lukturu ar LED tehnoloģiju izteikta priekšrocība ir to ātrā ieslēgšanās, kas padara tos labāk pamanāmus aizmugurē braucošajiem. Ieslēdzot virzienrādītāju HD Matrix LED priekšējo lukturu un LED aizmugurējo lukturu dinamiskais virzienrādītājs rada gaismas impulsu, kas darbojas virzienā uz āru uz to pusi, kurā tiek veikts pagrieziens, tādēļ tas ir labi saskatāms.	PXC	1 529	1 529	1 529	1 529	s





D INQ 7070

TFSI

Papildu aprīkojums

	Kods	Q7 SUV	Q7 SUV S line	Q7 SUV 55 TFSI e	Q7 SUV S line 55 TFSI e	Q7 SUV S line 60 TFSI e
	Cena EUR ar PVN					
<p>HD Matrix LED priekšējie lukturi ar Audi lāzera gaismu un LED aizmugurējie lukturi un priekšējo lukturu tīrīšanas sistēma</p> <p>Audi lāzera gaisma papildina LED tālo gaismu, braucot lielā ātrumā. Nodrošinot gandrīz dubultu tālo gaismu diapazonu, LED priekšējie lukturi apgaismo lielu attālumu automobiļa priekšā. Sistēmas ierobežojumu ietvaros un atkarībā no ātruma Audi lāzera gaisma tiek aktivizēta automātiski un tikai ārpus apbūvētām zonām. Šis inovatīvās tehnoloģijas saskatāmību nodrošina priekšējā luktura zilais LED apgaismojums un X elements. Lai pielāgotu automobili, MMI touch response displejā ir dažādas dienas braukšanas gaismu iezīmes, ko jebkurā brīdī var ērti nomainīt. LED aizmugurējo gaismu plus raksturīgā iezīme ir atšķirīgs stila elements aizmugurē. Bremžu lukturu ar LED tehnoloģiju izteikta priekšrocība ir to ātrā ieslēgšanās, kas padara tos labāk pamanāmus aizmugurē braucošajiem. HD Matrix LED priekšējo lukturu un LED aizmugurējo lukturu plus sagaidīšanas/pavadīšanas funkcijas dinamiskā gaismas sekvencēšana nodrošina papildu apgaismojumu pa ceļam uz vai no automobiļa. Ieslēdzot virzienrādītāju, HD Matrix LED priekšējo lukturu un LED aizmugurējo lukturu plus dinamiskais virzienrādītājs rada gaismas impulsu, kas darbojas virzienā uz āru uz to pusi, kurā tiek veikts pagrieziens, tādēļ tas ir labi saskatāms. Priekšējo lukturu tīrīšanas sistēma nodrošina vairāk gaismas uz ceļa, notīrot priekšējos lukturus ar ūdeni un augstu spiedienu.</p>	PXB	2 830	2 830	2 830	2 830	1 301
<p>Digitālie OLED aizmugurējie lukturi</p> <p>Digitālajos OLED aizmugurējos lukturos ietverts:</p> <ul style="list-style-type: none"> · Īpaši plāni apgaismojuma elementi, kas sadalīti atsevišķi vadāmos segmentos · atsevišķi vadāmi OLED segmenti ar trīsdimensiju izkārtojumu · dažādi aizmugurējo lukturu raksti, ko jebkurā brīdī var mainīt · sagaidīšanas/pavadīšanas funkcijas dinamiskais gaismas motīvs <p>ⓘ Piezīme: tikai kopā ar PXC vai PXB un PCH vai PCM vai PBY</p>	8SC	1 121	1 121	1 121	1 121	1 121
<p>Ambient apgaismojuma paka iekļauts:</p> <ul style="list-style-type: none"> · apšuvuma apgaismojums durvīs, priekšā un aizmugurē · apgaismojums ārējos durvju rokturos, priekšā un aizmugurē · instrumentu paneļa fona apgaismojums · viduskonsoles fona apgaismojums, priekšā 	QQ1	373	373	373	373	373
<p>Ambient apgaismojuma paka plus</p> <p>Salona krāsu gammu iespējams pilnīgi brīvi pielāgot atbilstoši individuālajai gaumei. Krāsas regulēšanai ir pieejami seši iepriekš noteikti krāsu profili. Var aktivizēt arī interaktīvu un pielāgotu krāsu profilu. Interaktīvo krāsu profilu kontrolē ar Audi drive select režīmiem. Individuālajam profilam ir pieejama 30 krāsu izvēle. Kontūra krāsu un fona apgaismojumu regulē atsevišķi.</p>	QQ2	646	646	646	646	646
iekāpšanas LED gaismu projekcija zem durvīm priekšā un aizmugurē	9TF	271	271	271	271	s



Papildu aprīkojums

	Kods	Q7 SUV	Q7 SUV S line	Q7 SUV 55 TFSI e	Q7 SUV S line 55 TFSI e	Q7 SUV S line 60 TFSI e
	Cena EUR ar PVN					
Jumta sistēmas						
Panorāmas jumta lūka	3FU	1 982	1 982	1 982	1 982	1 982
Kondicionēšanas sistēmas						
Deluxe četru zonu automātiskā gaisa kondicionēšana	9AE	906	906	-	-	-
Jonizētāja un aromāta funkcija Jonizētājs likvidē automobiļa salona gaisā esošās kaitīgās daļiņas un mikroorganismus, kā arī palīdz veikt rūpīgāku tīrīšanu, tādējādi nodrošinot izcili svaigu gaisu. Aktīvā aromatizēšanas funkcija ar četriem dažādiem intensitātes līmeņiem un diviem kvalitatīviem aromātiem (vasaras un ziemas) veido svaigu un patīkamu klimatu salonā. ① Piezīme: tikai kopā ar 9AE vai 9AU	2V9	453	453	453	453	453
Autonomā apsildīšanas/ventilēšanas sistēma ar tālvadību	PK6	1 869	1 869	-	-	-
Komforta autonomā klimata kontroles sistēma Ērtā papildu gaisa kondicionēšana atdzesē vai sasilina salonu līdz vēlamajai temperatūrai jau pirms brauciena. Ja ir izvēlēta papildu aprīkojumā pieejamā sēdekļu apsilde, apsildāmā stūre un logu apsilde, vienlaikus iespējams aktivizēt arī šīs funkcijas. Komforta papildu gaisa kondicionēšanas funkciju iespējams īpaši ieprogrammēt un, ievadot izbraukšanas laiku, ieslēgt tieši pirms brauciena. Iespējams individuāli iestatīt nepieciešamo temperatūru. Šīs funkcijas var ērti ieprogrammēt un aktivēt, izmantojot automobiļa MMI touch response vai myAudi lietotni. Komforta papildu gaisa kondicionēšanas funkcija darbojas neatkarīgi no tā, vai automobilis attiecīgajā brīdī tiek uzlādēts, izmantojot uzlādes infrastruktūru – ar nosacījumu, ka augstsprieguma akumulatoram ir pietiekami augsts uzlādes līmenis. „Ātro klimata kontroli” iespējams aktivizēt, atbloķējot arī automobili, izmantojot distances vadības atslēgu. ① Piezīme: tikai kopā ar 4A3 vai 4A4	GA2	-	-	102	102	102
Bagāžas nostiprināšanas un glabāšanas sistēmas						
Elektriski vadāms bagāžas nodalījuma pārsegs	PKC	295	295	295	295	295
Bagāžas nodalījuma paklājs melns (gumija/audums)	6SJ	120	120	120	120	120
Stiprinājuma josta un pārvietojams turētājs bagāžas nodalījumā	3GN	317	317	317	317	317
Tīkls bagāžas nodalījuma sadalīšanai	3CX	102	102	102	102	102



Papildu aprīkojums

	Kods	Q7 SUV	Q7 SUV S line	Q7 SUV 55 TFSI e	Q7 SUV S line 55 TFSI e	Q7 SUV S line 60 TFSI e
	Cena EUR ar PVN					
Slēgšanas sistēmas						
Audi connect atslēga - viedtālruna izmantošana kā digitālā atslēga konkrētiem Android viedtālruniem	2F1	182	182	182	182	182
① Piezīme: tikai kopā ar PG3 un QQ1 vai QQ2						
Komforta atslēga apvienojumā ar pretaizdzīšanas signalizācijas sistēmu sensoru kontrolēta bagāžas nodalījuma atvēršana, ieskaitot elektriskā bagāžas nodalījuma vāka atvēršanu/aizvēršanu	PG3	1 121	1 121	1 121	1 121	1 121
Durvju pneimatiska aizvēršanās	GZ2	724	724	724	724	724
Garāžas vārtu atvēršanas funkcija (HomeLink)	VC2	284	284	284	284	284
Spoguļi						
Ārējo atpakaļskata spoguļu korpusi ar karbona apdari	6FQ	781	781	781	781	662
Elektriski nolokāmi, regulējami un apsildāmi ārējie spoguļi ar atmiņas funkciju Piezīme: tikai kopā ar PV3 vai PV6	6XF	0	0	0	0	0
Elektriski nolokāmi, regulējami un apsildāmi ārējie spoguļi ar automātisku aptumšošanos ① Piezīme: tikai kopā ar 4L6	6XK	226	226	226	226	226
Elektriski nolokāmi, regulējami un apsildāmi ārējie spoguļi, ar atmiņas funkciju un automātisku aptumšošanos ① Piezīme: tikai kopā ar 4L6 un PV3 vai PV6	6XL	226	226	226	226	226
Salona spogulis ar automātisku aptumšošanos	4L6	198	198	198	198	198



Papildu aprīkojums

	Kods	Q7 SUV	Q7 SUV S line	Q7 SUV 55 TFSI e	Q7 SUV S line 55 TFSI e	Q7 SUV S line 60 TFSI e
	Cena EUR ar PVN					
Stiklojums						
Apsildāms priekšējais vējstikls, kas nodrošina klimata un akustisko komfortu ① tikai kopā ar 9ZE	4GR	668	668	668	668	668
Akustiskais stiklojums sānu logiem	VW0	566	566	566	566	566
Tonēti aizmugurējo durvju un sānu stikli, un aizmugurējais stikls	QL5	510	510	510	510	510
Siltumu aizturošs akustiskais vējstikls ① tikai kopā ar 9ZE	4GL	362	362	362	362	362
Mehāniski saules sargi aizmugurējam logam un aizmugurējo durvju logiem	3Y3	340	340	340	340	340
Adaptīvais vējstikla tīrītājs ar integrētām mazgāšanas sprauslām	9PF	475	475	475	475	475
Papildus ārējās apdares aprīkojums						
Sakabes ierīce Tam ir elektriski vadāms, ar slēdzi bagāžas nodalījumā darbināms nolokāms lodveida balsts. ① tikai kopā ar 1BK vai 2MA	1D3	1 121	1 121	1 121	1 121	1 121
Sakabes ierīce ar piekabes manevrēšanas palīgsistēmu Piekabes palīgsistēma palīdz vadītājam, kad automobilis tiek izmantots vilkšanai, un ir saderīgs ar visām piekabēm, kurām ir stingais jūgstienis. Braucot atpakaļgaitā, piekabes palīgsistēma var automātiski stūrēt piekabi. Virzienu ērti kontrolē skārienjutīgās vadības funkcija MMI touch response displejā. Braucot atpakaļgaitā, kameras attēlā ir redzams sistēmas stāvoklis un piekabes reakcija, kā arī attiecīgā brīža vai vēlamais salocīšanas leņķis. Kad sistēma ir aktīva, tā novērš transportlīdzekļa un piekabes sadursmi, braucot atpakaļgaitā. ① Piezīme: tikai ar KA2 vai PBY, vai PBZ, vai PCF, vai PCV un 1BK vai 2MA	1D9	1 347	1 347	1 347	1 347	1 347
Melni jumta reliņi ① Piezīme: tikai kopā ar 4ZD	3S2	s	-	s	-	s



Papildu aprīkojums

	Kods	Q7 SUV	Q7 SUV S line	Q7 SUV 55 TFSI e	Q7 SUV S line 55 TFSI e	Q7 SUV S line 60 TFSI e
Cena EUR ar PVN						
Alumīnija jumta reliņi ⓘ Piezīme: tikai ar 4ZB	3S1	96	s	96	s	0
Spīdīga alumīnija apdares paka Ārējo logu aiļu apdares loksnes anodēta alumīnija krāsā ⓘ Piezīme: tikai ar 3S1	4ZB	215	s	215	s	0
Melnā dizaina paka iekļauts: · melni akcenti Audi vienotā režģa daļā, apdares loksnes uz sānu logiem, sānu durvju ieliktņi un priekšējie un aizmugurējiem buferi. · melnas jumta slīdes	PAH	566	793	566	793	s
Papildus pieejams ar: Sānu spoguļu korpusi melnā krāsā	6FJ	120	120	120	120	s
Audi riņķi antracīta pelēkā krāsā un modeļa nosaukums aizmugurē melnā krāsā iekļauts: · melni akcenti Audi vienotā režģa daļā, apdares joslas uz sānu logiem, priekšējiem un aizmugurējiem buferiem · Audi vienotā režģa maska melnā krāsā · Audi riņķi priekšā un aizmugurē antracīta pelēkā krāsā · modeļa nosaukums aizmugurē melnā krāsā ⓘ Piezīme: tikai ar PAH	4ZP	226	226	226	226	226
Karbons dizaina paka iekļauts: · dekoratīvi durvju ielaidumi ar karbons apdari · sānu spoguļu korpusi ar karbons apdari	6FM	-	2 151	-	2 151	2 031
Durvju sliekšņu apdare ar alumīnija ielaidumiem priekšā un aizmugurē, izgaismota	VT3	204	-	s	-	-
Bez modeļa nosaukuma aizmugurē	2Z0	0	0	0	0	0
Modeļa nosaukums aizmugurē	2Z7	s	s	s	s	s



Papildu aprīkojums

	Kods	Q7 SUV	Q7 SUV S line	Cena EUR ar PVN		
				Q7 SUV 55 TFSI e	Q7 SUV S line 55 TFSI e	Q7 SUV S line 60 TFSI e
Pārējie salona apdares elementi						
Priekšējie un aizmugurējie paklājiņi	0TD	45	45	45	45	s
Vadības pogas melnas pulētas, ar pieskāriena atbildes reakciju, iekļaujot paplašināto alumīnija apdari salonā	GS5	249	249	249	249	249
Melna auduma apdares griesti	6NQ	362	362	362	362	s
Microfibre Dinamica griestu un papildus saules sargu apdare lunar silver sudraba krāsā vai bēšā krāsā ① tikai kopā ar 9VS vai 8RF	PL6	1 789	1 789	1 789	1 789	-
Microfibre Dinamica griestu apdare melnā krāsā un papildus saules sargu apdare tikai kopā ar 9VS vai 8RF	PL2	1 789	1 789	1 789	1 789	1 427
		1 427	1 427	-	-	-
Divi papildus saules sargi	5XL	102	102	102	102	102
Smēķētāju aprīkojums	9JD	69	69	69	69	69



Papildu aprīkojums

Pagarinātā garantija	Kods	Q7 SUV	Q7 SUV S line	Cena EUR ar PVN		
				Q7 SUV 55 TFSI e	Q7 SUV S line 55 TFSI e	Q7 SUV S line 60 TFSI e
Audi pagarinātā garantija, 2 + 1, maksimālais nobraukums 30 000 km	EA1	206	206	206	206	206
Audi pagarinātā garantija, 2 + 1, maksimālais nobraukums 60 000 km	EA2	285	285	285	285	285
Audi pagarinātā garantija, 2 + 1, maksimālais nobraukums 90 000 km	EA3	381	381	381	381	381
Audi pagarinātā garantija, 2 + 1, maksimālais nobraukums 120 000 km	EB4	445	445	445	445	445
Audi pagarinātā garantija, 2 + 1, maksimālais nobraukums 150 000 km	EB3	525	525	525	525	525
Audi pagarinātā garantija, 2 + 2, maksimālais nobraukums 40 000 km	EA4	413	413	413	413	413
Audi pagarinātā garantija, 2 + 2, maksimālais nobraukums 80 000 km	EA5	620	620	620	620	620
Audi pagarinātā garantija, 2 + 2, maksimālais nobraukums 120 000 km	EA6	891	891	891	891	891
Audi pagarinātā garantija, 2 + 3, maksimālais nobraukums 50 000 km	EA7	684	684	684	684	684
Audi pagarinātā garantija, 2 + 3, maksimālais nobraukums 100 000 km	EA8	1 067	1 067	1 067	1 067	1 067
Audi pagarinātā garantija, 2 + 3, maksimālais nobraukums 150 000 km	EA9	1 609	1 609	1 609	1 609	1 609





Papildu aprīkojums

Aprīkojuma / dizaina pakas	Kods	Q7 SUV	Q7 SUV S line	Q7 SUV 55 TFSI e	Q7 SUV S line 55 TFSI e	Q7 SUV S line 60 TFSI e
	Cena EUR ar PVN					
S line interjers	WQS	641	641	557	557	-
iekļauts: <ul style="list-style-type: none"> · elektriski regulējami sporta sēdekļi priekšā, ar elektriski regulējamu četru virzienu jostas daļas atbalstu (Q1D) · durvju sliekšņu apdare ar alumīnija ielaidumiem priekšā un aizmugurē, izgaismota, ar S emblēmu · auduma griestu apdare melnā krāsā · nerūsējošā tērauda iekraušanas sliekšņa aizsargs 						
ⓘ Piezīme: tikai kopā ar: 1XW vai 1XP, vai 2PF un 0TD, un 6E6, un N5K vai N1V, vai N0Q un 5MI vai 5MH, vai 5TG, vai 7TM						
Papildus pieejams kopā ar: Sporta sēdekļi plus	Q4Q	1 245	1 245	1 245	1 245	1 245
ⓘ Piezīme: tikai ar WQS						
Šuves sarkanā krāsā, Audi Sport GmbH	YYB	-	1 223	-	1 223	1 223
ⓘ Piezīme: tikai ar WQS, un 7HL vai 7HR						



Audi Q7 TFSI e papildu aprīkojums

	Kods	Q7 SUV	Q7 SUV S line	Q7 SUV 55 TFSI e	Q7 SUV S line 55 TFSI e	Q7 SUV S line 60 TFSI e
	Cena EUR ar PVN					
Mode 3 uzlādes kabelis uzlādei publiskajās uzlādes stacijās, 11 kW (maiņstrāva) Uzlādes kabelis uzlādei publiskajās maiņstrāvas uzlādes stacijās (2. tipa). Kabelis savieno uzlādes staciju ar automobiļa maiņstrāvas uzlādes pieslēgvietu un atbalsta uzlādes jaudu līdz 7,4 kW.	76C	-	-	s	s	s
Uzlādes kabelis, režīms 3, tips 2 (32 A) Uzlādes kabelis uzlādei publiskajās maiņstrāvas uzlādes stacijās (2. tipa). Kabelis savieno uzlādes staciju ar automobiļa maiņstrāvas uzlādes pieslēgvietu un atbalsta uzlādes jaudu līdz 7,4 kW.	76H	-	-	408	408	408
Industriālais savienotājs CEE 16 A, 400 V, garš un taisns, e-tron uzlādes sistēmai Elektrotīkla pievienošanas kabelis (garums: 1,6 m) ar industriālo savienotāju CEE 16 A, trīsfāzu, sarkanā krāsā, taisnā versija, e-tron compact uzlādes sistēmai	73P	-	-	s	s	s

* Viegļmetāla diskus ar spīdīgi virpotu vai spīdīgi frēzētu apdari, kā arī pulētus vai daļēji pulētus viegļmetāla diskus nav ieteicams lietot ziemas apstākļos. Ražošanas specifikas dēļ to virsmai nav pietiekama aizsardzība pret koroziju šādos lietošanas apstākļos, un to var neatgriezeniski sabojāt ceļa apstrādē izmantotais sāls un līdzīgi materiāli.



Audi exclusive



	Kods	Cena EUR ar PVN
Krāsojums		
Audi ekskluzīvais krāsojums	Q0Q0	6 680
Salona dekoratīvā apdare		
Audi exclusive koka dekoratīvā salona apdare Priekšējam panelim, durvju apdarei un viduskonsolei. Pieejams no: <ul style="list-style-type: none"> ▶ smalkas šķiedras, muskatrieksta brūnā krāsā ▶ smalkas šķiedras oša, dabiskā pelēkā krāsā ⓘ Piezīme : tikai kopā ar: SMI vai STG	YTA	1 925
Stūres / vadības elementi		
Audi ekskluzīvie ādas vadības elementi melnā krāsā Stūres stīpa un pārnesumu pārslēga poga ar Audi exclusive ādas apdari melnā krāsā. Šuvju krāsas izvēle no Audi exclusive pamatkrāsu, akcenta krāsu un papildkrāsu klāsta: Alabaster balta, Cognac brūna, Diamond sudraba, Havana brūna, Jet pelēka, Crimson sarkana, Ocean zila, melna, Alaska zila, Calendula dzeltena, Iguana zaļa un Habano brūna.	YVU	895
Audi exclusive vadības ierīces ar Alcantara apdari melnā krāsā Stūres stīpa ar Alcantara apdari melnā krāsā. Pārnesumu pārslēgs ar Dinamica mikrošķiedras apdari melnā krāsā. Šuvju krāsas izvēle no Audi exclusive pamatkrāsu, akcenta krāsu un papildkrāsu klāsta: Alabaster balta, Cognac, Diamond sudraba, Havana brūna, Jet pelēka, Crimson sarkana, Ocean zila, melna, Alaska zila, Calendula dzeltena, Iguana zaļa un Habano brūna.	YVQ	1 076
Papildus salona apdares aprīkojums		
Audi exclusive krāsainās drošības jostas Drošības jostu krāsas izvēle no Audi exclusive krāsu klāsta: Alabaster balta, Cognac, Havana brūna, Jet pelēka un Crimson sarkana. Septiņvietīgajiem automobiļiem drošības jostas krāsa trešajā sēdekļu rindā ir standarta krāsā. ⓘ Piezīme: tikai ar 7W1 vai PCM, vai PCH	YTO	2 038



	Kods	Cena EUR ar PVN
<p>Audi exclusive paklājiņi Paklājiņi melnā krāsā. Apmaļu, apmalojuma un šuvju krāsas izvēle no Audi exclusive galveno un akcenta krāsu klāsta: Alabaster balta, Cognac, Diamond sudraba, Havana brūna, Jet pelēka, Crimson sarkana, Ocean zila, melna, Alaska zila, Calendula dzeltena, Iguana zaļa</p> <p>① Piezīme: tikai ar OTD</p>	YSR	487
<p>Audi exclusive apšuvumi individuāli pielāgojamiem priekšējiem sēdekļiem Sēdekļu un galvas balstu apmalojuma krāsas izvēle no Audi exclusive galveno un akcenta krāsu klāsta: Alabaster balta, Cognac, Diamond sudraba, Havana brūna, Jet pelēka, Crimson sarkana, Ocean zila, melna, Alaska zila, Calendula dzeltena, Iguana zaļa</p> <p>① Piezīme: tikai kopā ar PS8 un YZ1</p>	YYA	0
<p>Sēdekļu apdare / ādas apdares pakas</p>		
<p>Audi exclusive ādas apdares elementi interjeram Instrumentu paneļa augšējā daļa, durvju roku balsti, viduskonsoles josla un durvju sliedes ar izsmalcinātas Nappa ādas apdari. Instrumentu paneļa augšdaļas un durvju sliežu krāsas izvēle no Audi exclusive klāsta: Habano brūna, Jet pelēka, Crimson sarkana, Ocean zila un melna. Instrumentu paneļa augšdaļas un durvju sliežu šuvju krāsas izvēle no Audi exclusive galveno, papildu un akcenta krāsu klāsta: Alabaster balta, Cognac brūna, Diamond sudraba, Havana brūna, Jet pelēka, Crimson sarkana, Ocean zila, melna, Habano brūna, Alaska zila, Calendula dzeltena, Iguana zaļa. Durvju roku balstu un viduskonsoles ādas un šuvju krāsas izvēle Audi exclusive galveno krāsu klāsta: Alabaster balta, Cognac brūna, Diamond sudraba, Havana brūna, Jet pelēka, Crimson sarkana, Ocean zila, melna. Šuvju krāsas izvēle arī no Audi exclusive akcenta krāsu klāsta: Alaska zila, Calendula dzeltena, Iguana zaļa. Durvju dekoru uzliku un instrumentu paneļa augšdaļas apdare atbilst izvēlētajai salona aprīkojuma krāsai.</p> <p>① Piezīme: tikai ar 7HL un 6E6, un 3Y3</p>	YSJ	3 227
<p>Audi exclusive Valcona ādas salona apdare Sēdekļu centrālais panelis, sēdekļu sānu spilveni, galvas balsti un centrālais roku balsts priekšā no Valcona ādas. Kopā ar individuālajiem sēdekļiem priekšā ar sēdekļu ventilāciju: priekšējo sēdekļu centrālais panelis un neventilējama abu aizmugurējo ārējo sēdekļu centrālais panelis ar Cricket ādas apdari, perforēts Dinamica mikrošķiedras durvju apdares ieliktņi. Ādas, Dinamica mikrošķiedras un šuvju krāsas izvēle no Audi exclusive galveno krāsu klāsta: Alabaster balta, Cognac brūna, Diamond sudraba, Havana brūna, Jet pelēka, Crimson sarkana, Ocean zila, melna. Šuvju krāsas papildu izvēle no Audi exclusive akcenta krāsu klāsta: Alaska zila, Calendula dzeltena, Iguana zaļa. Sēdekļu uzliku krāsas pielāgotas izvēlētajai salona aprīkojuma krāsai.</p> <p>① Piezīme: tikai ar 5KA vai PE1 un NOK vai NOQ, vai N1V un 6E6</p>	YZ1	4 529
	kopā ar PE1	5 434



Kods

Audi exclusive melnas/Cognac brūnas krāsas dizaina paka

YXC

9 137

Sporta sēdekļi plus ar Valcona ādas apdari melnā krāsā ar sēdekļu centrālo paneli, sēdekļu sānu spilvenu iekšējā virsma, kā arī galvas balsta priekšējā daļa ar Valcona ādas apdari Cognac brūnā krāsā ar kontrastējošām šuvēm melnā krāsā; centrālais sēdekļis otrajā sēdekļu rindā pilnīgi melns (izskatās kā ar 4 sēdvietām)

- ▶ centrālais roku balsts ar Valcona ādas apdari, melnā krāsā ar kontrastējošām Cognac brūnas krāsas šuvēm
- ▶ Dinamica durvju apdares ieliktnis melnā krāsā ar Audi exclusive emblēmu
- ▶ instrumentu paneļa augšdaļa, durvju slīdes, durvju roku balsti un viduskonsole (ceļu paliktnis) ar smalkas Nappa ādas apdari melnā krāsā ar kontrastējošu šuvi Cognac brūnā krāsā
- ▶ stūre ar ādas apdari melnā krāsā ar kontrastējošām šuvēm Cognac brūnā krāsā
- ▶ paklājiņš ar melnu apmali un līnijām un apmalojumu un kontrastējošām Cognac brūnas krāsas šuvēm

ⓘ Piezīme: tikai ar 3Y3 un 7HL, un WQS, un Q4Q, un N0Q

kopā ar PE1

10 043

Audi exclusive melnas/Jet pelēkā-sudraba krāsas dizaina paka

YXD

9 136

Sporta sēdekļi plus ar Valcona ādas apdari melnā krāsā ar sēdekļu centrālo paneli, iekšējā plecu arka uz atzveltnes, kā arī galvas balsta priekšējā daļa ar Valcona ādas apdari Jet pelēkā krāsā ar kontrastējošām šuvēm sudraba krāsā

- ▶ vidējais sēdekļis otrajā sēdekļu rindā pilnībā melnā krāsā (izskatās kā ar 4 sēdvietām)
- ▶ centrālais roku balsts ar Valcona ādas apdari, melnā krāsā ar kontrastējošām šuves sudraba krāsā
- ▶ Dinamica durvju apdares ieliktnis melnā krāsā ar Audi exclusive emblēmu
- ▶ instrumentu paneļa augšdaļa, durvju slīdes, durvju roku balsti un viduskonsole ar smalkas Nappa ādas apdari melnā krāsā ar kontrastējošām šuvēm sudraba krāsā
- ▶ stūre ar ādas apdari melnā krāsā ar kontrastējošām šuvēm sudraba krāsā
- ▶ paklājiņš ar apmalojumu melnā krāsā, apmale Jet pelēkā un kontrastējošas šuves sudraba krāsā

ⓘ Piezīme: tikai ar 5KA vai PE1 un 3Y3, un 7HL, un WQS, un Q4Q, un N0Q

kopā ar PE1

10 043



Audi Q7 SUV izmēri

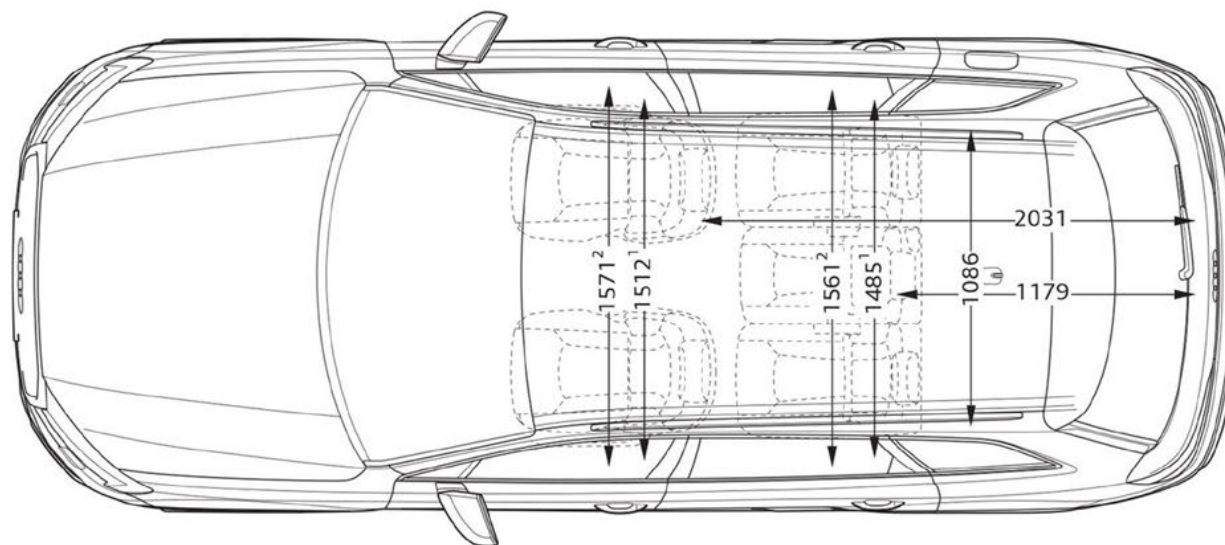
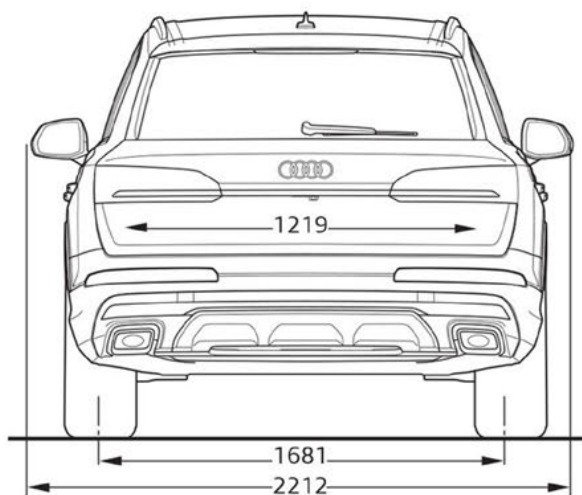
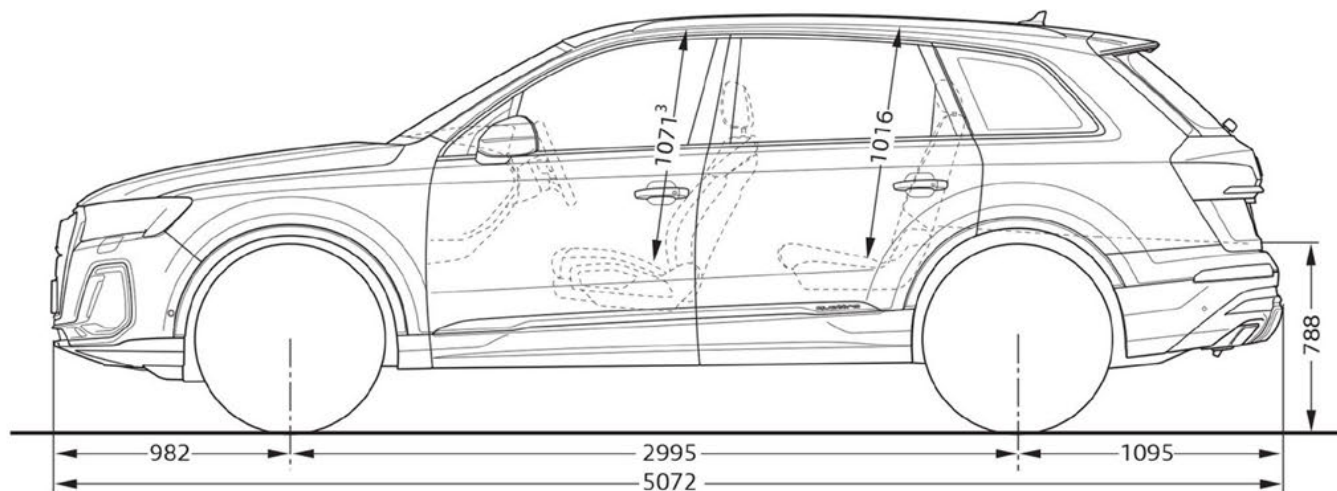
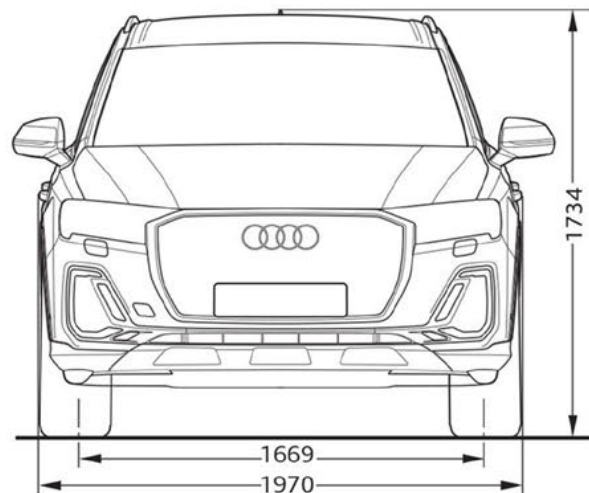

Audi Q7 SUV tehniskie dati

Dzinēja tips	45 TDI quattro	50 TDI quattro	55 TFSI quattro	55 TFSI e quattro	60 TFSI e quattro
Cilindri / motora tilpums (cm ³)	6 / 2967	6 / 2967	6 / 2995	6 / 2995	6 / 2995
Pārnesumkārbā, piedziņas veids	8 / tiptronic / quattro	8 / tiptronic / quattro	8 / tiptronic / quattro	8 / tiptronic / quattro	8 / tiptronic / quattro
Maksimālā jauda, kW/ZS	170 / 231	210 / 286	250 / 340	250 / 340 (290 / 394)*	250 / 340 (360 / 490)*
Maksimālais griezes moments, Nm pie apgr./min	500 / 1500 - 3000	600 / 1750 - 3250	500 / 1370 - 4500	500 / 1370 - 4500	500 / 1370 - 4500
Svari / tilpumi					
Pašmasa, kg	2175 (2255)	2175 (2255)	2130 (2190)	2460	2460
Pilna masa, kg	2850 (3000)	2850 (3000)	2830 (2985)	3100	3100
Pieļaujamā slodze uz jumtu/pieļaujamais svars uz slodzes punktu, kg	100 / 115	100 / 115	100 / 115	100 / 115	100 / 115
Piekabes masa, kg, bez bremzēm	750	750	750	750	750
Degvielas tvertnes ietilpība, aptuveni, l	85	85	85	75	75
Bagāžas nodalījuma ietilpība, l	867 (780)	867 (780)	867 (780)	563	563
Pagrieziena diametrs, aptuveni, m	12.5	12.5	12.5	12.5	12.5
Veiktspēja / patēriņš					
Maksimālais ātrums, km/h	226	241	250	240	240
Paātrinājums 0-100 km/st sek.	7.1	6.1	5.6	5.7	5
Degvielas patēriņš pēc WLTP metodes, l/100 km					
kombinētajā ciklā	8.4-7.8	8.4-7.8	10.7-9.8	1.4-1.2	1.4-1.3
Ar izlādētu akumulatoru				10.5-9.8	10.5-10
CO ₂ izmeši kombinētajā ciklā pēc WLTP metodes, g/km	220-204	220-204	244-223	33-28	33-29
Enerģijas patēriņš kombinētais pēc WLTP metodes, kWh/100km	-	-	-	29.1-27.8	29.1-28.00
Veicamais attālums kombinētajā WLTP braukšanas ciklā km	-	-	-	80-84	80-84
Emisijas standarts	Euro 6e	Euro 6e	Euro 6e	Euro 6e	Euro 6e

TFSI Benzīna dzinējs ar tiešo degvielas iesmidzināšanu, turbokompresoru

TDI Dīzeļa dzinējs ar common rail iesmidzināšanas sistēmu un turbokompresoru

quattro Pastāvīgā visu riteņu piedziņa

tiptronic Automātiskā pārnesumkārbā

*kopējā

Degvielas patēriņš un CO₂ izmešu daudzums svārstās atkarībā no uzstādīto riepu/disku izmēra.

Uzrādītā tehniskā informācija ir informatīva rakstura un var tikt mainīta bez iepriekšēja brīdinājuma



Riepu parametru klasifikācija

Tabulā norādīti degvielas patēriņa efektivitātes klases, saķeres ar slapju ceļu un ārējā rītes trokšņa klases diapazoni dažādiem Audi Q7 riepu izmēriem

	Riepu izmērs	Degvielas efektivitātes klase	Slapjas saķeres klase	Ārējā rītes trokšņa klase dB	Saķere ar sniegu	Saķere ar ledu
Skaidrojumi						
 Degvielas patēriņa efektivitāte <p>Riepu degvielas patēriņa efektivitātes klase mainās atkarībā no rītes pretestības kategorijas:</p> <ul style="list-style-type: none">► A ir visefektīvākās riepas un ietaupa degvielu.► E ir vismazāk efektīvās riepas un patērē visvairāk degvielas.	235/65 R18	C	C-A	71	B	-
 Saķere ar slapju ceļu <p>Saķeres ar slapju ceļu klase sniedz informāciju par bremzēšanas īpašībām slapjos laikapstākļos un ir diapazonā no:</p> <ul style="list-style-type: none">► A (vislielākā drošība) līdz► E (vismazākā drošība).	255/60 R18	C	C-A	72	B	-
 Rītes troksnis <p>Riepu rītes troksni vai ārējo trokšņa līmeni mēra decibelos (dB) un XY vietā norāda skaitli. Turklāt rītes troksnis ir iedalīts trīs līmeņos: A, B un C.</p>	255/55 R19	C	B	72-71	B	-
 Saķere ar sniegu <p>Riepas, kas apzīmētas ar šo simbolu, ir piemērotas lietošanai ekstremālos sniega apstākļos.</p>	285/45 R20	B	A	72-69	A	-
 Saķere ar ledu <p>Riepas, kas apzīmētas ar šo simbolu, ir paredzētas ceļa virsmām ar ledus kārtu vai cietu sniega segu. Ledus riepas ir paredzētas ceļa virsmām ar ledus kārtu vai cietu sniega segu, un tās jāizmanto tikai ļoti apgrūtinātos laikapstākļos (piemēram, zemā temperatūrā). Ledus riepu izmantošana mazāk sarežģītos laikapstākļos (piemēram, slapjā laikā vai siltākā temperatūrā) var radīt neoptimālu sniegumu, tostarp attiecībā uz saķeri ar slapju ceļu, vadāmību un nodilumu.</p>	285/40 R21	C-B	B-A	75-71	B-A	-
	285/35 R22	B	B-A	72-69	A	-

Papildu norādes: Degvielas patēriņu var ievērojami samazināt, braucot videi saudzīgā veidā. Lai uzlabotu degvielas patēriņa efektivitāti un saķeri ar slapju ceļu, regulāri jāpārbauda riepu spiediens. Vienmēr jāievēro bremzēšanas ceļi.

Detalizēta informācija pieejama vietnē:
<https://www.audi.lv/lv/web/lv/innovation/important-info/eu-tyre-label.html>

Piezīme: Mērķtiecīga konkrētas markas riepu pasūtīšana nav iespējama ar loģistiku un ražošanu saistītu iemeslu dēļ. Sīkāku informāciju par riepu parametriem varat iegūt pie sava Audi partnera.



Kontakti



Møller Auto Rīga Audi Sport dīleris

Mārupe, K.Ulmaņa gatve 115

+371 67 097 107

riga@moller.lv

www.mollerautoriga.audi.lv